

FABRIQUÉ EN FRANCE

SWAO[®]

PORTES & FENÊTRES

La liberté de tout choisir



FENÊTRES PORTES D'ENTRÉE VOLETS DOMOTIQUE PORTES DE GARAGE



Quel choix !

Avec SWAOC, tout ce dont vous rêviez est au même endroit !

- **Choisissez une offre globale & innovante pour tous vos projets**
Un seul fournisseur pour vos fenêtres, portes d'entrée, portes de garage, et pour connecter votre habitat à votre quotidien avec la domotique.
- **Faites le choix du savoir-faire**
Quel que soit le matériau : Acier, Alu, Bois ou PVC, installez des menuiseries françaises performantes et tendances pour sécuriser et valoriser votre habitat.
- **Profitez d'un accompagnement unique**
Soyez accompagné par un professionnel qui répondra à toutes vos questions, vous conseillera tout au long de votre projet, en neuf ou en rénovation !

Bienvenue chez SWAOC !

**DÉCOUVREZ
NOTRE
NUANCIER ▶**

TEXTURÉES

GRIS ANTHRACITE 7016 T	○	PLAXÉ	■	■	■
NOIR 2100 T	○	LAQUÉ	■	■	■
ROUGE 3004 T	■	LAQUÉ	■	■	■
BLEU 2700 T	■	LAQUÉ	■	■	■
VERT FONCÉ 6005 T	■	LAQUÉ	■	■	Non réalisable
GRIS 2900 T	■	LAQUÉ	■	■	■
GRIS 2400 T	■	LAQUÉ	■	■	■
GRIS 9006 T	■	Nous consulter	■	■	■
GRIS 7022 T	■	Nous consulter	■	■	■
GRIS 9007 T	■	Nous consulter	■	■	Non réalisable
BLEU 5003 T	■	Nous consulter	■	■	■
NOIR 9005 T	■	Nous consulter	■	■	Nous consulter
BLANC 9016 T	Nous consulter	Nous consulter	■	Nous consulter	■

SATINÉES

BLANC 9016 S	○	TEINTÉ MASSE ○	■	■	■
BRUN 8019 S	■	LAQUÉ	■	■	■
GRIS 7004 S	■	LAQUÉ	■	■	■
GRIS 7039 S	■	LAQUÉ	■	■	■
GRIS 7030 S	■	LAQUÉ	■	■	■
GRIS 7047 S	■	TEINTÉ MASSE	■	■	■
ANODISÉ NATUREL	■	Non réalisable	Non réalisable	Nous consulter	Non réalisable
GRIS CLAIR 7035 S	■	Nous consulter	■	■	■
GRIS 9006 S	Nous consulter	LAQUÉ	Nous consulter	Nous consulter	Nous consulter
BLANC CRÈME (TON PIERRE) 9001 S	■	TEINTÉ MASSE	■	■	Nous consulter
BEIGE 1015 S	■	Nous consulter	■	■	■
BLEU 5003 S	Nous consulter	LAQUÉ	Nous consulter	Nous consulter	Nous consulter
VERT 6013 S	Nous consulter	LAQUÉ	Nous consulter	Nous consulter	Nous consulter
GRIS ANTHRACITE 7016 S	Nous consulter	Nous consulter	■	Nous consulter	■

SPÉCIALES

GRIS DB 703	■	Non réalisable	■	■	Non réalisable
BRUN 2650 T	■	Non réalisable	■	■	Non réalisable
BRONZE T (GS 2500)	■	Non réalisable	■	■	Non réalisable
GRIS PERLE 2800 T	■	Non réalisable	■	■	Non réalisable
VERT T	■	Non réalisable	■	■	Non réalisable
ROUILLE RS 2100 T	■	Non réalisable	■	■	Non réalisable

FINITIONS BOIS/ EFFET MATIÈRE

CHÈNE CLAIR	■	Non réalisable	Non réalisable	Nous consulter	Non réalisable
NOYER TEXTURÉ	■	Non réalisable	Non réalisable	Nous consulter	Non réalisable
CHÈNE DORÉ	■	PLAXÉ	Non réalisable	Nous consulter	Non réalisable
CHÈNE IRLANDAIS	Non réalisable	PLAXÉ	Non réalisable	Non réalisable	Non réalisable
ACAJOU	Non réalisable	PLAXÉ	Non réalisable	Non réalisable	Non réalisable
ROUILLE NATIF	■	Non réalisable	Non réalisable	Nous consulter	Non réalisable
ZINC NATIF	■	Non réalisable	Non réalisable	Nous consulter	Non réalisable

NUANCIER RAL ILLIMITÉ
 NOUS CONSULTER

LÉGENDE

○ : Couleurs sélection, délais préférentiels. ■ : Couleurs standard.

PLAXÉ : Collage à chaud d'un film acrylique teinté sur un profilé PVC pour donner l'aspect de la couleur ou la matière bois.

LAQUÉ : Couche de peinture sur le matériau afin de le teindre.

TEINTÉ MASSE : Pigments incorporés directement dans le PVC.

PRÉCAUTION

La teinte choisie influence directement la température de sa surface et de ses accessoires (barre de tirage...). Les teintes foncées absorbent la chaleur ; en cas d'exposition directe au soleil, la porte et les quincailleries, comme tous produits métalliques et foncés, peuvent atteindre des températures élevées pouvant provoquer des brûlures.

Sworama*

*Choisissez votre couleur

HARMONISEZ VOS PORTES ET FENÊTRES

TEXTURÉES



SATINÉES



SPÉCIALES



FINITIONS BOIS



FINITIONS EFFET MATIÈRE

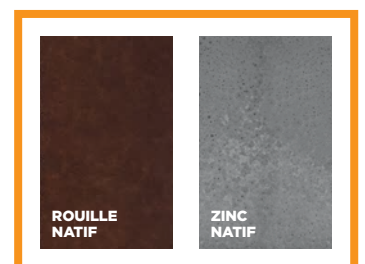

Sommaire



Nos belles réalisations

- Une maison connectée et autonome P 6
- SWAO partenaire des constructeurs de maisons individuelles P 10
- Une ferme basque transformée en lieu de réception P 14
- Un projet de rénovation de grande envergure P 18

Nos fenêtres

- Aluminium P 24 - 41
- PVC P 42 - 55
- Volets roulants P 56 - 61
- Maison connectée P 62 - 65



Nos portes

- Alu/Mixte P 70 - 83
- Acier P 84 - 91
- PVC P 92 - 99
- Bois P 100 - 103
- Domotique P 106 - 107
- Portes de garage P 108 - 111



Cahier technique

- Neuf ou rénovation : nos solutions P 114 - 115
- Vitrages P 116 - 117
- Garanties P 118 - 119
- Performances P 120 - 122

Faites le choix d'un fabricant...



1. Certifié français

Créée en 2014 par le groupe CETIH, entreprise à mission, SWAO cumule le savoir-faire de spécialiste de la porte d'entrée à celui de la fenêtre. Riche d'une expérience de plus de 45 ans, d'un engagement RSE solide, et de l'expertise de ses 1300 collaborateurs, nous nous appuyons sur 6 sites de production en France pour concevoir des solutions innovantes, éco-conçues et accessibles.

Produire en France est plus qu'un engagement, c'est une partie intégrante de notre ADN. Chacun des produits que nous fabriquons font l'objet d'une traçabilité offrant une information claire et précise sur leur origine française. En faisant preuve d'une transparence à toute épreuve, nous souhaitons valoriser les compétences industrielles et artisanales implantées sur nos territoires. Swaococorico !

Une marque du groupe



2. Innovant

Choisir SWAO, c'est s'offrir des possibilités infinies pour un projet sur-mesure, en neuf ou en rénovation, grâce à un large catalogue de plus de 160 produits : de l'aluminium au PVC en passant par le bois, l'acier et les solutions mixtes.

Grâce à l'un des nuanciers les plus larges du marché, vous pouvez laisser libre court à votre créativité et créer des menuiseries uniques. Un supplément d'âme et une véritable valeur ajoutée pour votre maison.

3. Pour tous vos projets

Couleurs, agencements, matériaux et sécurité... La largeur de l'offre proposée pour imaginer un espace lumineux, élégant, qui ne ressemble qu'à vous.

Finis les interlocuteurs multiples. Avec notre réseau de professionnels, un seul et unique interlocuteur répond à vos besoins et à vos questions, tout en organisant le bon déroulement de votre chantier. Votre satisfaction est notre priorité.

4. Connecté aux nouveaux modes de vie

LA FENÊTRE CONNECTÉE À VOTRE QUOTIDIEN



Imaginez une fenêtre qui s'adapte automatiquement à vos besoins : confort, économies d'énergie, sécurité, ...

Grâce à son Capteur de Position Autonome, I-SECURE® se fait invisible sur vos menuiseries et s'appuie sur une technologie de pointe pour faciliter votre quotidien.

Combien de fois vous êtes-vous demandés si vous aviez bien fermé toutes les fenêtres en partant de chez vous ? Avec I-SECURE®, à tout moment, vous avez le contrôle sur l'ouverture, la fermeture et le verrouillage de vos fenêtres depuis une application mobile. Pratique et intelligent !

► Plus d'infos sur I-SECURE® P 64.



5. Responsable

Une offre de produits étudiée et conçue pour répondre aux attentes de confort, de santé et de sécurité tout en intégrant la réduction de notre impact environnemental. Nos produits contribuent, grâce à leurs performances, à un habitat plus responsable, en lien avec la nouvelle réglementation RE 2020.

Nous élaborons l'offre SWAO en portant attention à l'analyse du cycle de vie de nos produits - de l'extraction des matières premières jusqu'à sa fin de vie, sans oublier les transports, la mise en œuvre et l'usage du même produit.

Nous intégrons également une logique de recyclabilité et avons signé en 2019 la charte d'engagement volontaire pour le recyclage des menuiseries en fin de vie et nous nous engageons dans la marque FERVAM (Filière Engagée pour le Recyclage et la Valorisation des Menuiseries).

Cette charte vise à promouvoir les bonnes pratiques nécessaires à la maîtrise de la qualité de collecte et de traitement des déchets de menuiseries, et à informer sur les moyens existants pour une valorisation la plus vertueuse que possible.

Nous proposons également des solutions intelligentes pour piloter et optimiser sa consommation énergétique au bénéfice du confort.



6. Socialement engagé

Lutter contre le mal-logement et l'exclusion pour aider les personnes sans-abri à changer de vie, un engagement fort qui anime SWAO au quotidien depuis 10 ans. Pour chaque menuiserie vendue, nous reversons 0,50€ à l'association Toit à Moi, une belle façon « d'ouvrir de nouvelles portes et de nouvelles possibilités à ceux qui en ont besoin », déclare Denis Castin, co-fondateur et Délégué Général de l'association.

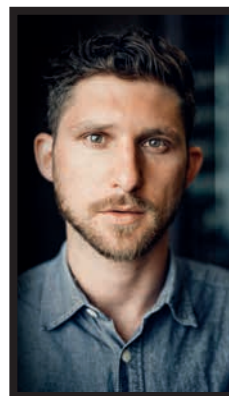

10 MENUISERIES
ACHETÉES



=

5€
REVERSÉS

À L'ASSOCIATION
TOIT À MOI

Une maison connectée et autonome

Pour créer la maison de leurs rêves, Frédéric, ingénieur spécialisé en architecture informatique et Aude, institutrice, ont fait appel à IFP Bois et SWAO.



LA SOLUTION : UNE BAIE VITRÉE À GALANDAGE, POUR UN EXTÉRIEUR QUI S'INVITE À L'INTÉRIEUR.

« La proximité de la mer à 800 mètres de la maison nous a confortés dans l'idée de créer un accès direct vers l'extérieur afin de pouvoir profiter du jardin et des couchers de soleil. Pour cela, nous avons opté pour une baie vitrée à galandage de 6 mètres de large dont les ouvrants s'effacent dans la cloison, pour une largeur de passage maximale. »



“ Des fenêtres aluminium pour maximiser les apports solaires et conserver un maximum de lumière. ”

► Capteur I-SECURE® intégré dans l'ouvrant.



Swaoon*

***Votre maison connectée**

Installez dès à présent I-SECURE® sur votre porte et optez pour une serrure connectée. 



« Dès le départ, notre volonté était de construire une maison écologique et de minimiser son empreinte sur la planète. Nous avons décidé de travailler avec un artisan/poseur de bon conseil, et SWAO, un fabricant français, qui correspondaient parfaitement à nos attentes et nos valeurs.

J'ai même pu visiter le showroom de l'entreprise et constater la qualité des assemblages et des prestations. »

► Double vitrage feuilleté pour un maximum de sécurité et une isolation acoustique maximale.

Porte-fenêtre en aluminium.



Une maison 100% pilotable

« Nous avons mis à profit la technologie pour automatiser notre maison et ainsi gagner en sérénité. C'est un véritable confort d'utiliser une seule application pour piloter les volets, fenêtres de toit, porte d'entrée ou enclencher le système d'alarme. La maison sait même anticiper et adapter les températures pour déclencher le bon cycle de chauffage ou de climatisation à mettre en place, un vrai luxe. »

UNE PORTE D'ENTRÉE CONNECTÉE



Une porte qui allie esthétique et praticité c'est possible !

« J'ai une fâcheuse tendance à oublier mes clés de maison, alors cette porte en Aluminium de 80 mm d'épaisseur équipée d'une serrure motorisée avec 7 points d'enclenchement automatique m'a changé la vie ! Grâce à sa barre de tirage sans poignée et son lecteur d'empreinte, je me sens serein. »

“ On peut faire rentrer quelqu'un à n'importe quel moment où que l'on se trouve dans le monde. ”

Modèle COSY à retrouver P71

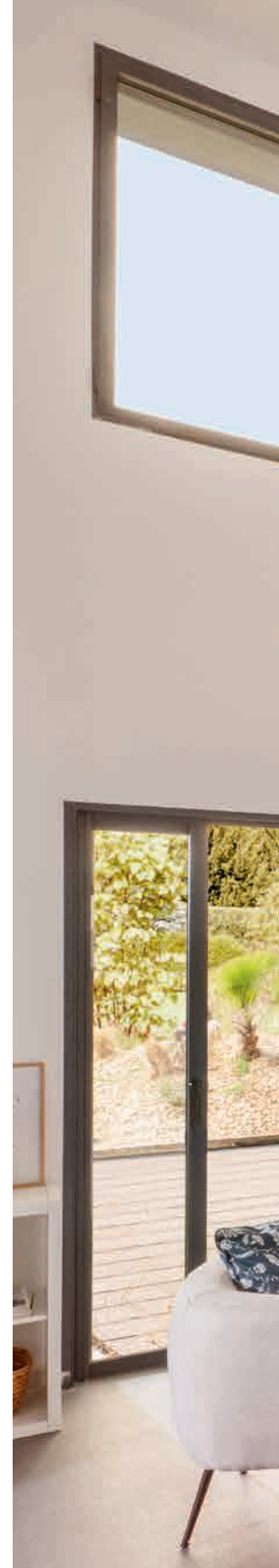

“ Ce couissant à galandage nous permet un accès complet vers l’extérieur. ”

Galandage aluminium à retrouver P 36



Retrouvez notre large choix de vitrages et de finitions P116

Retour d’expérience :

- Des délais tenus même pendant la période du COVID.
- Une très bonne qualité technologique.
- Un SAV performant et à l’écoute.

“ J’ai même recommandé SWAO à mon père qui a signé un devis avec notre artisan/menuisier il y a quelques jours. ”



SWAO, partenaire des constructeurs de maisons individuelles

Un beau projet qui voit le jour grâce à l'expertise d'un constructeur de maisons individuelles, alliée à un fabricant de menuiseries Aluminium, PVC, portes d'entrée, volets roulants et portes de garage.



UNE COLLABORATION GAGNANTE POUR LA CONSTRUCTION DE MAISONS NEUVES SUR-MESURE

Pour la conception et la fabrication de toutes les menuiseries, le constructeur de maisons individuelles s'appuie sur l'expertise de SWAO, qui allie excellent rapport qualité/prix, respect des délais serrés et relation de proximité.

**Maison témoin à Surzur :
Des fenêtres de qualité pour
un habitat longue durée.**



- Une porte en acier qui associe robustesse, durabilité et performance thermique.

À Surzur, dans le Morbihan, ce constructeur a installé une maison témoin pour aider les futurs acquéreurs à se projeter et à faire le choix des aménagements qu'ils souhaitent intégrer dans leur nouvelle demeure. Les menuiseries présentées : des coulissants en aluminium, des ouvrants à la française en PVC équipés de volets roulants, une porte d'entrée Acier coordonnée à la porte de garage, livrés par SWAO.

SWAO offre un rapport qualité/prix particulièrement avantageux :

« En choisissant de travailler avec SWAO, nous avons la garantie de menuiseries de très bonne qualité, esthétiques, avec de belles performances thermiques. Nous savons que nos clients en seront pleinement satisfaits lors de la livraison de la maison. »



Des fenêtres en PVC plaxé pour d'excellentes performances thermiques avec un rapport qualité/prix optimal.

**“ Une baie coulissante
en aluminium pour plus
d’esthétisme. ”**





► Volets roulants en débord intérieur.

Un seul et même fournisseur pour une logistique optimisée.

Autre point fort évoqué par Gilles Grignon, dirigeant de Résidences du Golfe : « Une collaboration avec un seul et unique partenaire, ce qui facilite grandement l'avancement de tous les chantiers gérés chaque année par la société ». Cela facilite beaucoup les choses d'un point de vue logistique : une seule livraison, un seul point de contact... Notre satisfaction émane aussi de cette facilité, particulièrement précieuse lorsqu'on gère de nombreux chantiers dans différentes villes."

Retour sur expérience :

- Un fournisseur unique pour toutes les menuiseries.
- Une livraison optimisée même pour les grandes dimensions.
- Une excellence relationnelle de longue date.
- Pouvoir mixer la qualité des menuiseries PVC allié aux avantages des coulissants en aluminium.



Retrouvez
notre large choix
de vitrages et de
finitions P116



Une ferme basque transformée en lieu de réception

Le beau projet de Céline et son mari ? Accueillir des événements inoubliables dans un cadre typique et chaleureux. Avec l'aide d'un architecte, ils ont redonné vie à un ancien corps de ferme, le domaine d'Etkezahar, niché au milieu de la campagne basque avec vue imprenable sur les montagnes.

► Sur la façade, les formes et les matériaux subliment le style typiquement basque.



Céline, propriétaire du Domaine d'Etkezahar.

MODERNISER TOUT EN CONSERVANT LE CHARME DE L'ANCIEN

Mon objectif était de proposer un espace dédié aux événements : l'accueil, la réception, l'hébergement. Tout ça dans un lieu avec un supplément d'âme, baigné de lumière et très ouvert sur l'extérieur.

La ferme avait déjà beaucoup de potentiel, nous avons eu le coup de cœur pour son style typique des vieilles bâtisses basques que nous souhaitons absolument conserver.

Nous avons redessiné les plans afin de créer une grande salle lumineuse pour les mariages et les séminaires, un bar à cocktails ainsi que plusieurs chambres confortables pour accueillir les invités.

Pour les menuiseries, notre architecte nous a recommandé des coulissants en aluminium gris sur les zones de passage dans la salle de réception et du PVC pour les autres pièces.

L'avantage ? Nous avons pu harmoniser les fenêtres en PVC en gris 7047 teinté masse avec la couleur de la maison et nous avons fait des économies sans rogner sur le style ou la qualité.

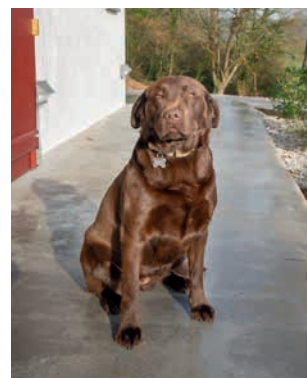

DES MENUISERIES EN PVC, POURQUOI ?

« L'architecte nous a orientés vers la gamme PVC de SWAO pour son excellent rapport qualité/prix, sans compromis sur le confort ou les performances énergétiques. Du point de vue esthétique, nous sommes ravis du résultat. »



Plutôt PVC ou Aluminium ?

PVC : meilleure performance thermique avec une très bonne isolation phonique.

Aluminium : des dimensions XXL et un clair de vitrage maximisé avec une vraie réponse à la couleur.



“ Ma priorité était de magnifier le caractère authentique de la maison. ”

► Les fenêtres en PVC SWAO s'accordent parfaitement avec le reste des menuiseries et le style d'origine de la maison.

DES FENÊTRES HARMONIEUSES POUR UN COÛT ABORDABLE

« Au rez-de-chaussée comme à l'étage, je voulais créer des pièces lumineuses, en gommant la frontière entre intérieur et extérieur. J'ai donc opté pour des ouvertures spacieuses en PVC avec accès direct à l'extérieur. L'option en oscillo-battant est particulièrement adaptée dans les salles de bains, pour faciliter l'aération tout en conservant une notion de sécurité et d'intimité. »



“ Des espaces de nuit lumineux et bien isolés avec vue sur la nature. ”

Un pari réussi

« La rénovation en partenariat avec l'entreprise FERALU a été un réel succès ! Les ouvertures en PVC SWAO se sont totalement intégrées au style si particulier de la maison, aussi bien à l'intérieur qu'à l'extérieur. »

Le domaine a déjà accueilli plusieurs dizaines de mariages et les invités ont été impressionnés par l'équilibre entre le cachet d'origine et la modernité des aménagements. »



Portes-fenêtres réalisées en 2 vantaux inégaux pour maximiser le passage.

Les portes-fenêtres ont été réalisées en 2 vantaux 2/3-1/3. Les petits-bois intégrés au vitrage permettant de conserver l'esprit traditionnel tout en facilitant l'entretien.

**Des fenêtres en PVC avec de
belles performances
énergétiques pour toujours plus
de confort dans les chambres.**



Un projet de rénovation de grande envergure

Situé à Condrieu (69), en bordure du Rhône, le nouveau projet de la menuiserie Rivory est un chantier de taille : rénover l'ensemble des ouvrants d'une grande propriété atypique, construite et aménagée comme un bateau. Pour mener à bien ce défi technique, l'entreprise Rivory a travaillé en synergie avec SWAO, son partenaire et fournisseur de longue date pour les structures en aluminium de haute qualité.



UNE MAISON D'ARCHITECTE D'INSPIRATION NAVALE

Construite à la fin des années 60, cette maison d'architecte d'inspiration navale possède une architecture et des qualités bioclimatiques particulièrement novatrices pour l'époque.

Très lumineuse, elle comporte de nombreuses ouvertures, notamment une grande baie vitrée dans le salon qui donne sur le fleuve et rappelle la proue d'un bateau.

Un véritable challenge technique et esthétique pour rénover sans trahir l'âme du lieu.

« Ce projet de rénovation est certainement l'un des plus importants que nous ayons réalisés, pour un particulier, au cours des dernières années. Avec une maîtrise du budget, nous avons pu rénover plus de **40 fenêtres** en aluminium et ainsi moderniser cette majestueuse villa.

Nous avons de véritables contraintes techniques : **un châssis fixe de grande dimension en plein milieu du salon** et des ouvrants à la française de 2,5 mètres de haut. Le choix s'est rapidement porté sur l'aluminium, car l'esthétisme était un critère prioritaire dans cette maison au style très marqué. »



Charlene, associée de l'entreprise Rivory.



L'ALUMINIUM : ESTHÉTISME, DURABILITÉ ET ROBUSTESSE

Le profil aluminium est parfaitement adapté à ce genre de projets qui allient exigence esthétique et performance thermique, tout en conservant des masses les plus fines possibles.

En effet, « les économies d'énergie et l'impact environnemental constituaient un enjeu majeur » pour Laurent, le propriétaire, qui souhaitait également « conserver l'esthétique naval de sa maison ».

Une rénovation en dépose totale dans les règles de l'art pour respecter les ouvrants d'origine et offrir une vue imprenable sur le Rhône.

► Un grand châssis de 2 mètres sur 3.



- Les profils SWAO en aluminium, combinent élégance, finesse et solidité. La composition porte-fenêtre en oscillo-battant avec imposte fixe permet un accès direct sur la terrasse et une aération sécurisée.



Porte-fenêtre oscillo-battant avec imposte fixe en Aluminium à retrouver P 28





Modèle ELBOT à retrouver P 71



Porte en Alu 80 dans une composition avec 2 fixes en dormant et une imposte.
H : 2550 x L 1600 mm.



ASTUCE :
associer une porte
pleine avec des
éléments vitrés.

SWAO ET LA MENUISERIE RIVORY : UNE COLLABORATION PÉRENNE

« Nous travaillons depuis 4 ans avec SWAO et nous sommes très satisfaits de leur excellent sens du relationnel et de la qualité de leurs ouvrants. De plus, nous bénéficions d'outils techniques et de chiffrages, qui facilitent le bon déroulement des chantiers. »

Le propriétaire des lieux

« Je suis particulièrement satisfait de la qualité des menuiseries pour le clair de jour. De plus, je suis aussi sensible à la performance thermique des matériaux et au savoir-faire made in France de SWAO. Pour moi, tous ces points apportent beaucoup de cohérence à l'ensemble du projet ! »





baies

et fenêtres

Comment bien choisir sa fenêtre ?

Changer ses fenêtres apporte du confort thermique et acoustique tout en améliorant l'esthétique et la luminosité de la maison.

DÉFINISSEZ VOTRE MATÉRIAU

ALUMINIUM L'Aluminium est un matériau qui apporte de la finesse, des lignes épurées pour laisser entrer un maximum de lumière et permettre de s'adapter aux dimensions XXL, avec un large panel de couleurs.

Isolation, sécurité, écologie et recyclabilité.



PVC Le PVC est un matériau isolant, facile à vivre, sans entretien, d'un excellent rapport qualité/prix, robuste, parfait pour les environnements de bord de mer. Il permet d'opter pour de nombreuses formes et offre un large choix de couleurs.

Isolation ++ (confort thermique/bruit), investissement durable, stabilité dans le temps, économie et recyclabilité.



QUE SIGNIFIENT LES COEFFICIENTS Uw ET Sw ?



Ces coefficients traduisent la performance thermique de la fenêtre.

Uw est le coefficient d'isolation thermique, plus il est faible, meilleure est l'isolation.

Sw est le facteur solaire. Il désigne la capacité de la fenêtre à laisser entrer les apports solaires. Plus il est élevé, plus il y a d'apports solaires, et donc plus d'économies de chauffage en hiver.

Swaon*

*Votre maison connectée



Installez dès à présent I-SECURE® sur vos baies et fenêtres.



QUEL DESIGN CHOISIR ?

Optez pour un aspect contemporain avec des lignes épurées et tendues, ou recréez un aspect traditionnel avec le charme des moulures.

Pour le choix de vos fenêtres, quelques questions à se poser :
Quel est mon environnement ?
Ma rue est-elle bruyante ? De quel style ai-je envie ?

Swaorama*

*Quelle couleur choisir ?

Nuances de gris, de bleus, des imitations rouille, zinc ou bois, tout est possible ! C'est le point fort de l'Aluminium, qui se décline en de nombreuses teintes et finitions (texturé ou satiné). Le PVC suit le mouvement, il peut être laqué ou plaxé (par ajout d'un film) pour prendre un bel aspect bois.



Osez la couleur pour vos menuiseries !
NUANCIER P3



Parole de pro

« Nous offrons un large choix de couleurs, on observe une tendance notamment sur l'Aluminium, sur les différentes teintes de gris. La nouveauté au Swaorama cette année est le Gris 7022 qui devrait répondre aux différentes envies que ce soit en neuf ou en rénovation ! Ainsi que le 1015, qui nous permet désormais de répondre aux exigences des bâtiments de France. »



FICHES CONSEILS SUR
WWW.SWAO.FR

Les fenêtres Aluminium



Ouvrant discret, ouvrant visible, coulissant et galandage, l'Aluminium prend toutes les formes et toutes les couleurs chez SWAO !

Des fenêtres aux esthétiques uniques et travaillées par nos designers. Elles sauront répondre à toutes vos envies en neuf comme en rénovation. Des esthétiques qui personnalisent vos fenêtres, portes-fenêtres et coulissants. Vous apprécierez le design exclusif et la performance optimisée des coulissants Aluminium.



1

FENÊTRE

OUVRANT DISCRET
Pour une lumière et un clair de vitrage maximisés avec des lignes tendues.

ou



OUVRANT VISIBLE : OPTIMO
Design donnant la possibilité d'avoir des lignes galbées.



Châssis fixe

+ Apport de clarté



Châssis oscillo-battant

+ Ouverture complète
+ Aération

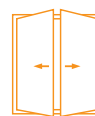

Fenêtre ou porte-fenêtre 2 vantaux

+ Ouverture complète

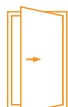

Châssis 1 vantail ouverture à la française

+ Ouverture complète



Châssis à soufflet

+ Aération



Swacon*

*Votre maison connectée



Installez dès à présent I-SECURE® sur vos baies et fenêtres.



Bon à savoir !

Votre menuiserie SWAO est équipée d'une carte d'identité numérique.

Flashez le code dans la feuilure et retrouvez les informations complètes et actualisées sur votre produit : fabricant, caractéristiques techniques, performances, certifications, conseils...

toutsur
ma menuiserie
.com



L'Aluminium s'adapte à toutes les formes



DROIT TRAPÈZE PLEIN CINTRE CIRCULAIRE

2

COULISSANT

La sécurité renforcée et des dimensions XXL.

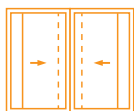

+ Clarté et gain de place en intérieur
+ Dimensions XXL

3

GALANDAGE

Un passage optimisé tout en conservant les meilleures performances thermiques.

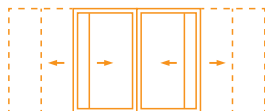

+ Passage complet sans encombrement
+ Clarté et gain de place en intérieur
+ Dimensions XXL

4

ENSEMBLE COMPOSÉ

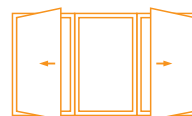

+ Personnalisation
+ Capacités dimensionnelles
+ Clarté

Ouvrant discret

FINESSE ET LUMIÈRE

EN NEUF ET EN RÉNOVATION



► **NOUVEAU DESIGN**
de poignée avec
meneau central
de 69 mm.





BICOLORATION

Possibilité d'avoir votre menuiserie d'une couleur différente en intérieur et en extérieur.
(Exemple : Rouge 3004 texturé en extérieur/Blanc 9016 texturé en intérieur).



PARCLOSE

Nos parclose sont à la couleur de la menuiserie.



VUE EXTÉRIEURE

Grâce au drainage caché en partie basse, l'écoulement de l'eau est invisible.



+ LIGNES DROITES ET ÉPURÉES

+ MONTANT CENTRAL LE PLUS FIN DU MARCHÉ

+ OPTION POIGNÉE CENTRÉE



Connectez toutes vos fenêtres avec  I-SECURE® P62

Ouvrant discret

FINESSE ET LUMIÈRE

EN NEUF ET EN RÉNOVATION



Composez
votre fenêtre!
Simulateur
en ligne



VUE DE L'INTÉRIEUR

Poignée décentrée.



Poignée centrée sur battement droit.



ALUMINIUM

FENÊTRES

+ ESTHÉTIQUE ÉPURÉE

+ APPORT DE LUMIÈRE OPTIMAL

+ OPTION POIGNÉE CENTRÉE

+ PERFORMANCES THERMIQUES ACCRUES

VISIONNEZ LA VIDÉO



LA GAMME OUVRANT DISCRET

La discrétion de l'ouvrant est soulignée par un profil central réduit pour un apport solaire maximum. La finesse des profils et les lignes tendues apportent une esthétique optimale pour une finition parfaite.



AEV
A*4 E*7B V*A3



Uw
1,4 W/(m².K*)



Sw
0,52



TLW
0,65

Pour une porte-fenêtre pose en neuf,
H 2180 mm x L 1530 mm vitrage 4/20wena/4FE.

Couleurs SÉLECTION



Blanc RAL 9016
satiné.



Gris RAL 7016
texturé.



Noir RAL 2100
texturé.

Monocoloration ou bicoloration possible en RAL illimité.



Configurez
votre menuiserie!

Couleurs P3
Quincaillerie P32
Volets roulants P56



Connectez toutes vos fenêtres avec  I-SECURE® P62

Ouvrant visible

OPTIMO ALU

CHARME ET AUTHENTICITÉ

EN NEUF ET EN RÉNOVATION



DESIGN INTÉRIEUR : 2 CHOIX



► **FINITION DROITE**
Option paumelle aspect inox.



► **FINITION GALBÉE (en option)**
Option paumelle aspect inox.

ALUMINIUM

FENÊTRES

DESIGN EXTÉRIEUR UNIQUE



+ ÉLÉGANCE DES GALBES + LIGNES INTEMPORELLES

+ HARMONIE AVEC TOUS LES STYLES D'ARCHITECTURE

LA GAMME OPTIMO ALU

2 esthétiques intérieures au choix (droite ou galbée) pour apporter une touche de charme à votre maison.

Laissez place à vos envies !



AEV
A'3 E'7B V'A2



Uw
1,4 W/(m².K*)



Sw
0,44



TLw
0,52

Pour une fenêtre 2 vantaux de H 1480 x L 1530 mm équipée d'un vitrage isolant 4FE/16wena/4/16wena/4FE.

Couleurs SÉLECTION



Blanc RAL 9016
satiné.



Gris RAL 7016
texturé.



Noir RAL 2100
texturé.

Monocoloration ou bicoloration possible en RAL illimité.



**Configurez
votre menuiserie!**

Couleurs P3
Quincaillerie P32
Volets roulants P56



Connectez toutes vos fenêtres avec  **i-SECURE® P62**

LES OPTIONS DE QUINCAILLERIE

FENÊTRE ALUMINIUM FRAPPE STANDARD

	OUVRANT DISCRET	OPTIMO GALBÉ ALU	OPTIMO DROIT ALU
Fenêtre et porte-fenêtre crémone	 <p>Lento</p>	 <p>Verona</p>	 <p>New-York</p>
Porte-fenêtre serrure	 <p>Delio</p>  <p>OPTION : poignée rosace</p>	 <p>Ensemble Verona</p>	 <p>Ensemble New-York</p>
Poignée à clé	 <p>Lento</p>	 <p>Atlanta</p>	
Fiches	 <p>Standard</p>  <p>Renforcé</p>  <p>Oscillo-battant</p>		
Paumelles			  



Retrouvez notre
large choix de
vitrages et de
finitions P116



DÉCLINAISONS COULEUR



BLANC



ASPECT
INOX



NOIR

Coulissant Aluminium

DESIGN ET SÉCURITÉ

EN NEUF ET EN RÉNOVATION

► MONTANT CHICANE RENFORCÉ

Son design exclusif avec son pan coupé offre un effet de style fluide et discret adapté à tous types d'architecture.

2

2

Montant chicane 30 mm

Les vantaux du milieu se superposent sur les vantaux latéraux pour maximiser le passage.

1

1

Jusqu'à 2550 mm

3

3

Jusqu'à 6000 mm de largeur (avec une largeur de vantail maxi de 1750 mm)

2 solutions pour une facilité de passage.

- **SEUIL RÉDUIT** conformité PMR (adapté pour la rénovation).
- **SEUIL ENCASTRÉ.**



BVCert. 7055685



Coulissant 3 vantaux 3 rails - permet une ouverture à 2/3.

Coulissant avec option sous-bassement

- + SÉCURITÉ
- + DESIGN EXCLUSIF
- + PERFORMANCES
- + CONFORT D'UTILISATION
- + LUMINOSITÉ



POIGNÉE EASY 2
Ouverture par légère rotation (mouvement naturel) pour une largeur de passage augmentée.

MONTANT RENFORCÉ
(vue ext.) sur toute la hauteur apporte robustesse et facilité d'ouverture (renfort en standard sur tout coloris autre que blanc).

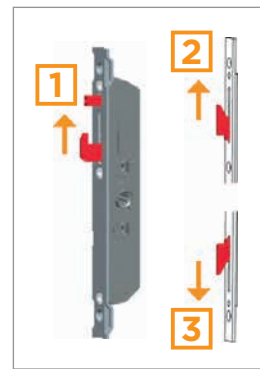

SÉCURITÉ RENFORCÉE

- Crémone bi-directionnelle à crochets, maximise le niveau de sécurité de la baie (3 points pour hauteur ≥ 850 mm).
- Système anti-dégondage.

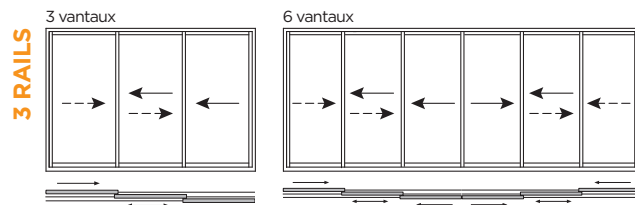
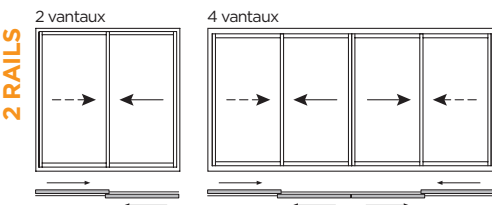

LA GAMME COULISSANT ALUMINIUM

Un apport de lumière maximisé grâce à la finesse de nos profils. Des grandes dimensions en hauteur et en largeur. Des joints mousse tissés pour une meilleure étanchéité. De nombreuses options de finitions esthétiques disponibles. Rails et roulettes inox (option).

Couleurs SÉLECTION

- Blanc RAL 9016 satiné.
- Gris RAL 7016 texturé.
- Noir RAL 2100 texturé.

Monocoloration ou bicoloration possible en RAL illimité.



AEV A*3 E*5B V*B2 Uw 1,5 W/(m².K*) Sw 0,54 TLW 0,68

Pour un coulissant 2 rails 2 vantaux pose en neuf, H 2180 mm x L 2350 mm vitrage 4/20wena/4FE avec option thermique.

Configurez votre menuiserie!

Couleurs P3
Quincaillerie P38
Volets roulants P56



Connectez toutes vos fenêtres avec **Ï-SECURE® P62**

Galandage Aluminium

VOTRE EXTÉRIEUR S'INVITE À L'INTÉRIEUR

EN NEUF





+ LARGEUR DE PASSAGE + LUMINOSITÉ + GRANDES DIMENSIONS

+ REFOULEMENT ISOLÉ (EN OPTION)

1 RAIL

1 vantail

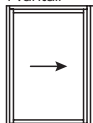

2 vantaux

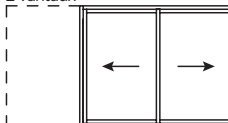

2 RAILS

2 vantaux

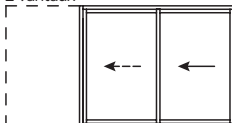

ISOLÉ (EN OPTION)

4 vantaux

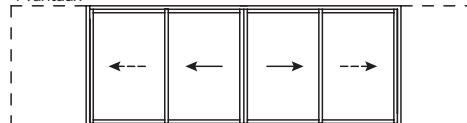

Un galandage robuste et isolant (avec 2 panneaux isolants intégrés en option).

LA GAMME GALANDAGE ALUMINIUM

Pratique, le vantail s'efface dans la cloison, sans encombrer les espaces intérieurs. Gagnez en luminosité et en largeur de passage pour plus de confort !



AEV
A'3 E'4B V'C2



Uw
1,7 W/(m².K°)



Sw
0,52



TLw
0,64

Pour un coulisant galandage 1 rail, H 2180 mm x L 1450 mm vitrage 4/20wena/4FE.

Couleurs SÉLECTION



Blanc RAL 9016 satiné.



Gris RAL 7016 texturé.



Noir RAL 2100 texturé.



Monocoloration ou bicoloration possible en RAL illimité.







Connectez toutes vos fenêtres avec  i-SECURE® P62

LES OPTIONS DE QUINCAILLERIE

FENÊTRES COULISSANTES SUR ALLÈGE HAUTEUR < À 1650 MM

	VANTAIL PRINCIPAL	VANTAIL SECONDAIRE	VANTAIL PRINCIPAL	VANTAIL SECONDAIRE	VANTAIL PRINCIPAL	VANTAIL SECONDAIRE
<p>Crémone à crochets, bidirectionnelle</p> <p>○ ● ●</p>	 <p>STANDARD 2 x Slide</p>		 <p>OPTION 2 x Easy 2</p>		 <p>OPTION Easy 2 + Slide</p>	

BAIES COULISSANTES HAUTEUR > À 1650 MM

	VANTAIL PRINCIPAL	VANTAIL SECONDAIRE	VANTAIL PRINCIPAL	VANTAIL SECONDAIRE	VANTAIL PRINCIPAL	VANTAIL SECONDAIRE	VANTAIL PRINCIPAL AVEC SERRURE VUE EXTÉRIEURE
<p>Crémone à crochets, bidirectionnelle</p> <p>○ ● ●</p>	 <p>STANDARD Easy2 + Slide</p>		 <p>OPTION 2 x Easy2</p>		 <p>OPTION 2 x Slide</p>		 <p>OPTION Easy2 serrure</p>

DÉCLINAISONS COULEUR





Poignée Easy 2



Poignée Easy 2

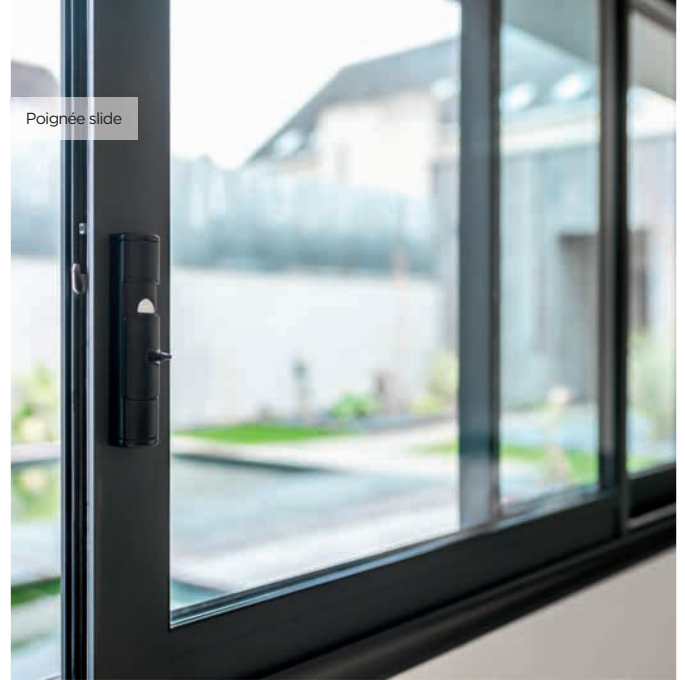

Poignée slide



Fenêtre coulissant sur allège, équipée de poignées Slide.



Retrouvez notre
large choix de
vitrages et de
finitions P116

Porte grand trafic

LA SOLUTION OUVRANT EXTÉRIEUR



DU LUNDI AU SAMEDI 13H>18H30



► **GÂCHE BASSE**
du semi-fixe solidaire
du seuil (à poser
directement sur sol fini).



LE CHOIX DES ACCESSOIRES



POIGNÉE AILERON
Hauteur
300 mm.



POIGNÉE DEMI-LUNE
Entraxe
300 mm.



BARRE DE TIRAGE
Alu : 1 ml ou 2 ml
(noire ou blanche).
Inox : 2 ml.



POIGNÉE SUR PLAQUE
Avec béquille.



POIGNÉE ROSACE
(ensemble
intérieur seul).



FERME PORTE À GLISSIÈRE*

Freinage à l'ouverture réglable. À-coup final accélérable (7° - 0°). Fermeture entièrement contrôlée avec vitesse réglable. Retardement à la fermeture.

(*Existe en 2 versions en fonction des dimensions de la porte)

POIDS DE LA PORTE MAXI : 110 KG
HAUTEUR MAXI : 2390 MM
LARGEUR MAXI : 1350 MM



BARRE ANTI-PANIQUE
Conforme à la NF EN 1125.



PUSH BARRE ANTI-PANIQUE
Conforme à la NF EN 1125.



CRÉMONE POMPIER
Conforme
à la NF EN 179.

BANDEAU MAGNÉTIQUE
Conforme à la
NF S 61 937.



PAUMELLE 3D
En applique.



PAUMELLE 3D
Déportée en applique,
utilisée pour l'option
anti pince-doigts niveau 1.

Porte à profils renforcés, adaptée pour les bâtiments tertiaires, bâtiments commerciaux, résidentiels collectifs et tous bâtiments accueillant du public.



AEV
A'4 E'7B V'C2



Ud
1,7



Sw
0,44



TLw
0,55

Pour une porte 2 vantaux H 2250 x L 1900 mm
avec un double vitrage de 28 mm 44,2/16wena/4FE

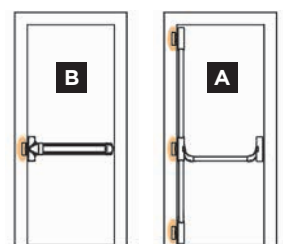

PORTE 1 VANTAIL
Barre anti-panique
ou push barre
1 point ou 3 points
de fermeture.

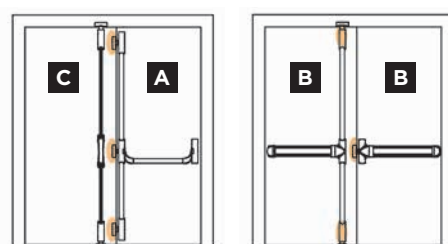

PORTE 2 VANTAUX
Barre anti-panique
1 point ou 3 points
de fermeture
+ crémone pompier
sur semi-fixe.

Les fenêtres PVC



Fenêtre, porte-fenêtre, coulissant et oscillo-coulissant. Avec SWAO, le PVC offre une multitude de possibilités esthétiques (style traditionnel ou contemporain), de formes et d'options grâce à un large choix de couleurs : teintées dans la masse, plaxées ou laquées.

Fonctionnel et performant, le choix du PVC vous apporte une excellente isolation thermique et phonique. Durables et qualitatifs, les procédés de finition couleur bénéficient d'un ensemble de garanties.



1

FENÊTRE

ALTIMO
Élégance et sécurité.

ou  P44

OPTIMO
Personnalisation et raffinement.

ou  P46

UNO
Epurée et efficace.

 P48



Châssis fixe

+ Apport de clarté



Châssis oscillo-battant

+ Ouverture complète
+ Aération

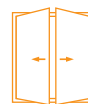

Fenêtre ou porte-fenêtre 2 vantaux

+ Ouverture complète

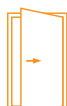

Châssis 1 vantail ouverture à la française

+ Ouverture complète



Châssis à soufflet

+ Aération



Swacon*

*Votre maison connectée



Installez dès à présent I-SECURE® sur vos baies et fenêtres.



Bon à savoir !

Votre menuiserie SWAO est équipée d'une carte d'identité numérique.

Flashez le code dans la feuilleure et retrouvez les informations complètes et actualisées sur votre produit : fabricant, caractéristiques techniques, performances, certifications, conseils...

toutsur
ma menuiserie
.com



Le PVC s'adapte à toutes les formes



TRAPÈZE



PLEIN CINTRE



CIRCULAIRE



ANSE DE PANIER



CINTRE SURBAISSÉ

2

COULISSANT

Finesse et performance.

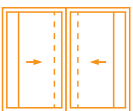

+ Clarté et gain de place en intérieur

3

OSCILLO-COULISSANT

Confort thermique et acoustique.

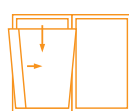

+ Clarté et gain de place en intérieur
+ Aération

ENSEMBLE COMPOSÉ

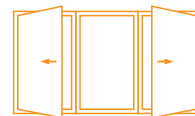

+ Personnalisation
+ Capacités dimensionnelles
+ Clarté

Altimo PVC

ÉLÉGANCE ET SÉCURITÉ

EN NEUF ET EN RÉNOVATION





PVC

FENÊTRES

+ SÉCURITÉ

+ CONFORT

+ ESTHÉTIQUE

+ PERFORMANCES THERMIQUES



6 points d'ancrage et 6 points de verrouillage anti-arrachement (suivant dim.).



Point de verrouillage bas avec gâche de sécurité anti-arrachement.



Déverrouillage automatique du vantail secondaire en partie haute pour une facilité d'utilisation. Le galet champignon vient s'ajuster dans une gâche de sécurité.

LA GAMME ALTIMO PVC

Un ouvrant de 80 mm, apportant performances, confort et robustesse à la menuiserie !

- Kit de sécurité en standard.
- Panneau de soubassement plate-bande en standard.



AEV
A*4 E*7A V*A3



Uw
1,1 W/(m².K°)



Sw
0,33



TLw
0,50

Pour une fenêtre 1 vantail H 1480 x L 950 mm équipée d'un vitrage 4FE/12wena/4/12wena/6FE.

Couleurs PVC Monocolore

TEINTÉ MASSE

Blanc proche RAL 9016

LAQUÉ

RAL illimité (nous consulter)

PLAXÉ

Chêne Irlandais

Gris proche RAL 7016

Chêne Doré

Couleurs PVC Bicolore

PLAXÉ

Blanc RAL 9016 int./ Gris proche RAL 7016

Blanc RAL 9016 int./ Chêne Doré

LAQUÉ

RAL illimité Face extérieure (nous consulter)



Configurez votre menuiserie!

Couleurs P3
Quincaillerie P50
Volets roulants P56



Connectez toutes vos fenêtres avec  i-SECURE® P62

Optimo PVC

PERSONNALISATION ET RAFFINEMENT

EN NEUF ET EN RÉNOVATION



Composez
votre fenêtre !
Simulateur
en ligne



VUE INTÉRIEURE

Battement et poignée centrée en standard.



PVC

FENÊTRES

VUE EXTÉRIEURE

Avec rejet d'eau.



FORME CINTRÉE



- + ESTHÉTIQUE
- + PERFORMANCES THERMIQUES
- + COULEURS
- + FORMES
- + OPTIONS MULTIPLES

LA GAMME OPTIMO PVC

Choix dans le design de la parclose galbée ou moulurée.
En harmonie avec tous les styles d'architectures. Une multitude de possibilités esthétiques, de formes et d'options (voir P50).
Pack sécurité en option. Option : crémone décorative.



AEV
A*4 E*7A V*A3



Uw
1,1 W/(m².K°)



Sw
0,32



TLw
0,50

Pour une fenêtre 1 vantail H 1480 x L 950 mm
équipée d'un vitrage 4FE/12wena/4/12wena/6FE.

Couleurs PVC Monocore

TEINTÉ MASSE

- Blanc proche RAL 9016
- Blanc Crème proche RAL 9001
- Gris proche RAL 7047

PLAXÉ

- Gris proche RAL 7016
- Chêne Doré
- Chêne Irlandais
- Acajou

LAQUÉ

- RAL illimité (nous consulter)

Couleurs PVC Bicolore

PLAXÉ

- Blanc RAL 9016 int./ Gris proche RAL 7016
- Blanc RAL 9016 int./ Chêne Doré
- Blanc RAL 9016 int./ Acajou

LAQUÉ

- RAL illimité une face (nous consulter)



Configurez
votre menuiserie!

Couleurs P3
Quincaillerie P50
Volets roulants P56



Connectez toutes vos fenêtres avec i-SECURE® P62

Uno PVC

ÉPURÉE ET EFFICACE

EN NEUF ET EN RÉNOVATION





+ BUDGET | **+ ESTHÉTIQUE** | **+ COULEURS** | **+ PERFORMANCES THERMIQUES**

VUE INTÉRIEURE



VUE EXTÉRIEURE



LA GAMME UNO PVC

Laissez place à vos envies ! Une gamme aux lignes épurées avec d'excellentes performances thermiques et acoustiques.



AEV
A*4 E*7A V*A3



Uw
1,1 W/(m².K*)



Sw
0,32



TLw
0,50

Pour une fenêtre 1 vantail H 1480 x L 950 mm équipée d'un vitrage 4FE/12wena/4/12wena/6FE.

Couleurs PVC Monocouleur

TEINTÉ MASSE

-  Blanc proche RAL 9016
-  Blanc Crème proche RAL 9001
-  Gris proche RAL 7047

PLAXÉ

-  Gris proche RAL 7016
-  Chêne Doré
-  Chêne Irlandais
-  Acajou

LAQUÉ

-  RAL illimité (nous consulter)

Couleurs PVC Bicolore

PLAXÉ

-  Blanc RAL 9016 int./ Gris proche RAL 7016
-  Blanc RAL 9016 int./ Chêne Doré

-  Blanc RAL 9016 int./ Acajou

LAQUÉ

-  RAL illimité une face (nous consulter)











Configurez votre menuiserie!
 Couleurs P3
 Quincaillerie P50
 Volets roulants P56



Connectez toutes vos fenêtres avec  **i-SECURE® P62**

LES OPTIONS DE QUINCAILLERIE

FENÊTRE PVC FRAPPE STANDARD

	ALTIMO	OPTIMO TRADITIONNEL	OPTIMO CONTEMPORAIN / UNO
Fenêtre et porte-fenêtre crémone	 <p>Verona</p>	 <p>New-York</p>	 <p>New-York</p>
Porte-fenêtre serrure	 <p>Ensemble Verona</p>	 <p>Ensemble New-York</p>	 <p>Ensemble New-York</p>
Poignée à clé Paumelles	 <p>Atlanta</p>	 <p>Paumelle à fiche (en standard)</p>	 <p>Paumelle renforcée (en standard selon dim. ou option)</p>

AUTRES QUINCAILLERIES



BARILLETS
Cylindre européen, 3 clés.
Standard : frappe Alu et PVC.



Point de verrouillage bas avec gâche de sécurité anti-arrachement.



Déverrouillage automatique du vantail secondaire en partie haute pour une facilité d'utilisation. Le galet champignon vient s'ajuster dans une gâche de sécurité.



BARILLETS À BOUTON MOLETÉ
Option : frappe Alu et PVC.



Verrou bas.



Verrou toute hauteur.



CACHE-FICHE TURLUPET.
Option disponible sur les gammes UNO et OPTIMO en ouvrant à la française.

FAUSSE CRÉMONE EN APPLIQUE
Poignée ou bouton.
En option sur les gammes OPTIMO PVC.

Existe en laiton, blanc, fer patiné.





DÉCLINAISONS COULEUR



BLANC



ASPECT INOX



NOIR



ASPECT LAITON

Coulissant PVC

FINESSE ET PERFORMANCES

EN NEUF ET EN RÉNOVATION



2 solutions pour une facilité de passage.

- ▶ **SEUIL RÉDUIT** conformité PMR (adapté pour la rénovation).
- ▶ **SEUIL ENCASTRÉ.**





+ FINESSE | **+ PERFORMANCES THERMIQUES** | **+ ÉTANCHÉITÉ** | **+ SÉCURITÉ**



Droite ou galbée, la chicane SWAO est la plus fine du marché.

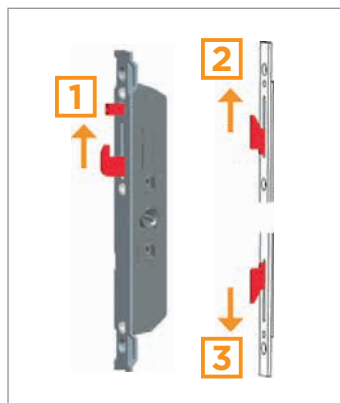

SÉCURITÉ RENFORCÉE
Crémone bi-directionnelle à crochets pour maximiser le niveau de sécurité de la baie (3 points pour hauteur ≥ 850 mm).



POIGNÉE EASY 2
Ouverture par légère rotation (mouvement naturel) pour une largeur de passage augmentée.

LA GAMME COULISSANT PVC

La finesse de sa chicane centrale permet de maximiser l'apport de lumière. Le PVC offre une grande résistance à l'air salin. Disponible en 2 vantaux.



AEV
A*4E*6BV*B2



Uw
1,4 W/(m².K*)



Sw
0,43



TLw
0,62

Pour un coulisant 2 vantaux H 2180 x L 2350 mm équipé d'un vitrage 4/20wena/4FE.

Couleurs PVC Monocore

TEINTÉ MASSE

● Blanc proche RAL 9016

LAQUÉ

● RAL illimité (nous consulter)

PLAXÉ

● Gris proche RAL 7016

● Chêne Doré

Couleurs PVC Bicolore

PLAXÉ

● Blanc RAL 9016 int./ Gris proche RAL 7016

● Blanc RAL 9016 int./ Chêne Doré

LAQUÉ

● RAL illimité (nous consulter)



Connectez toutes vos fenêtres avec **Ï-SECURE® P62**

Oscillo coulissant PVC

CONFORT THERMIQUE
ET ISOLATION ACOUSTIQUE

EN NEUF ET EN RÉNOVATION





**Configurez
votre menuiserie!**

Couleurs P3
Quincaillerie P55
Volets roulants P56

+ PERFORMANCES THERMIQUES + ACOUSTIQUE

LES OPTIONS DE QUINCAILLERIE

FENÊTRES COULISSANTES SUR ALLÈGE HAUTEUR < À 1650 MM

	VANTAIL PRINCIPAL	VANTAIL SECONDAIRE	VANTAIL PRINCIPAL	VANTAIL SECONDAIRE	VANTAIL PRINCIPAL	VANTAIL SECONDAIRE
Crémone à crochets bidirectionnelle <input type="radio"/> <input checked="" type="radio"/> <input type="radio"/>	 <p>STANDARD 2 x Slide</p>		 <p>OPTION Easy 2 + Slide</p>		 <p>OPTION 2 x Easy 2</p>	

BAIES COULISSANTES HAUTEUR > À 1650 MM

	VANTAIL PRINCIPAL	VANTAIL SECONDAIRE	VANTAIL PRINCIPAL	VANTAIL SECONDAIRE	VANTAIL PRINCIPAL AVEC SERRURE VUE EXTÉRIEURE	VUE INTÉRIEURE
Crémone à crochets bidirectionnelle <input type="radio"/> <input checked="" type="radio"/> <input type="radio"/>	 <p>STANDARD 2 x Easy2</p>		 <p>OPTION Easy 2 + Slide</p>		 <p>OPTION Easy2 serrure</p>	
			 <p>OPTION 2 x Slide</p>			

COLORIS POIGNÉE

<input type="radio"/>	BLANC
<input checked="" type="radio"/>	ASPECT INOX
<input type="radio"/>	NOIR

Retrouvez notre large choix de vitrages et de finitions P116

LA GAMME OSCILLO COULISSANT PVC

Le principe de l'oscillo-coulissant : 1 fixe + 1 vantail mobile.

2 positions possibles :

- en oscillo-battant pour aérer la maison,
- ouvert en déportant le vantail coulissant devant la partie fixe.



AEV
A*3 E*7B V*C2



Uw
1,3 W/(m².K*)



Sw
0,47



TLW
0,66

Pour un coulissant 1 vantail + 1 fixe H 2150 x L 2410 mm équipé d'un vitrage 4/20wena/4FE.

Couleurs PVC Monocolore

TEINTÉ MASSE

Blanc proche RAL 9016

PLAXÉ

Chêne Doré

Couleurs PVC Bicolore

PLAXÉ

Blanc RAL 9016 int./ Gris proche RAL 7016

Blanc RAL 9016 int./ Chêne Doré



volets

roulants



Volet roulant

DÉBORD INTÉRIEUR

EN NEUF ET EN RÉNOVATION

- Performance thermique renforcée.
- Tablier PVC ou Alu.
- Large choix de coloris.



SOPROFEN
FERMETURES

TABLIER ALUMINIUM, 13 coloris possibles (9016S, 7016T, 2100T, 1015, 3004, 5024, 6021, 7035, 7038, 7039, 8019, 9001, 9005).
TABLIER PVC, Blanc.

BUBENDORFF
LE VOLET DURABLE

TABLIER ALUMINIUM, 7 coloris possibles (9016S, 7016T, 2100T, 7035, 8014, 9006, Chêne Doré).
TABLIER PVC, Blanc.



VOLETS ROULANTS

Volet roulant

DEMI-LINTEAU

EN NEUF

- Invisible à l'intérieur comme à l'extérieur.
- S'intègre parfaitement à l'esthétique du bâtiment.
- Confort thermique et acoustique optimal.
- Entretien et maintenance simplifiés (accessibilité du volet par l'extérieur).
- Tablier PVC ou Alu.
- Large choix de coloris.
- Coulisse Alu en standard.

SOPROFEN
FERMETURES

BUBENDORFF
LE VOLET DURABLE

somfy. **DELTA DORE**



Pour un coulisant 2 vantaux H 2150 x L 3500 mm.

Volet roulant

SOLAIRE

EN NEUF ET EN RÉNOVATION



Les volets solaires SWAO fonctionnent grâce à l'énergie naturelle du soleil.

Particulièrement **adapté en rénovation**.

Installation simple et rapide :

- Sans travaux de raccordement électrique.
- Mise en route dès la livraison, par simple déverrouillage (pas de réglage de butées).

Autonomie optimisée :

- Alimentation totalement indépendante du réseau électrique grâce à l'énergie solaire.
- Fonctionnement optimal, même avec des conditions de faible ensoleillement.

Panneau déporté pour favoriser une meilleure orientation.

Adaptabilité des points de commande :

- Identiques aux volets roulants radio standard.
- Possibilité de les grouper.

Choix de couleurs : nuancier identique à la version standard des volets roulants.



• Un volet roulant solaire 100% autonome :

0 watt et une autonomie préservée été comme hiver.

• **Le panneau capte l'énergie solaire** et la transforme en énergie électrique, qui recharge la batterie.

• **Une pose sans travaux de raccordement électrique**, ni de dégradation dans la décoration intérieure. Une intégration à l'habitat parfaitement exécutée.

Volet à lames orientables

DEMI LINTEAU

EN NEUF



VOLETS ROULANTS

Protection solaire et circulation de l'air. Pour le confort des pièces à vivre.

Frappe et coulissant.

Il offre trois positions : ouvert / aéré / fermé.

Gestion de la lumière : grâce à l'ouverture d'une lame sur deux en position horizontale, la quantité de lumière extérieure est filtrée.

Aération : ouverture des lames orientables pour une meilleure circulation de l'air et ventilation de votre habitation.

Préservation de votre intimité : la position lames orientées agit en brise-vue et permet en plein jour de voir à l'extérieur sans être vu.

Périmètre dimensionnel :

Largeur max : 3000 mm / Hauteur max : 2350 mm.

Un moteur plus écologique, une installation plus pratique!

Un moteur HYBRID pour une très basse consommation en veille de 0,2 Watts et seulement 1 Watt pendant 1 heure après chaque mouvement du volet

Une coupure de courant? Ce n'est plus un problème, il reste **fonctionnel sans courant jusqu'à 7 jours!**



Couleurs

○ Blanc 100

● Perlé 1013

● RAL 9006



MANŒUVRES

CHOISISSEZ LA VÔTRE !

En neuf comme en rénovation, tous les types de manœuvres sont possibles.
Demandez conseil à votre professionnel.

MANŒUVRES manuelles

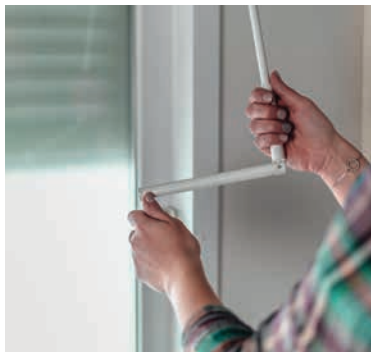

- Manœuvre par treuil.
- Manœuvre par sangle.
- Manœuvre par tirage direct.

Compatible avec les partenaires SWAO
DELTA DORE et SOMFY.



MANŒUVRES électriques filaires



somfy.



SOMFY INIS UNO (MODÈLE STANDARD)

Commande individuelle murale filaire.
En option : horloge à programmation simplifiée et centralisation de volets.



BUBENDORFF
Inverseur encastré à position fixe.



MANŒUVRES électriques radio



RADIOS



SMOOVE ORIGIN RTS

Commande murale radio 1 canal.



somfy.

SMOOVE ORIGIN PLUM IO

Commande murale radio 1 canal. Fonction discrète (icône Plume) : le volet remonte ou descend à une vitesse plus lente, ce qui le rend plus silencieux.



DELTA DORE

COMMANDE

X3D pour Tymoov.



COMMANDE

Individuelle ou groupée.

RADIOS COMPLÉMENTAIRES



TELIS

Télécommande de volet roulant 1 canal.



SITUO 1 IO

Télécommande individuelle ou de groupe pour une pièce sur 1 canal.



SITUO 5 IO

Télécommande individuelle, de groupe ou générale sur 5 canaux.



TELIS 5

Télécommande de volet roulant 5 équipements ou groupes.



NINA TIMER IO

Télécommande à horloge pour l'automatisation de la maison avec gestion de scénarios.



NINA GROUP IO

Télécommande générale avec retour d'information.



TELIS 6 CHROMIS

Automatisme de centralisation avec programmation horaire intégrée.



CHRONIS IO

Fonctions horloge, simulateur de présence et centralisation. Télécommande compatible avec l'option Plume.



DELTA DORE

COMMANDE

X3D pour Tymoov.



COMMANDE HORLOGE GROUPE

Programmation de 5 groupes de volets en commande manuelle et 1 groupe avec 2 programmations horaires (semaine et week-end).



DELTA DORE

DELTA DORE TYXIA 2330

Interrupteurs sans fil compatibles avec le protocole X3D.

Les points de commandes complémentaires SOMFY IO (SITUO 1, SITUO 5, NINA TIMER, NINA GROUP, CHRONIS) sont également possibles en moteur hybride IO avec coffre BUBENDORFF

BOX + APPLICATION

TAHOMA SWITCH

Box pour gérer l'ensemble des équipements de la maison. Compatible moteurs IO et RTS.



TYDOM HOME

Box connectée pour piloter les volets roulants à l'aide d'un smartphone via l'application.



La box Tahoma Switch est également possible en moteur hybride IO avec coffre BUBENDORFF

Ma maison connectée



I-SECURE®



BOX TYDOM

Le capteur invisible qui se connecte à votre quotidien.

+ SÉCURITÉ DES BIENS ET DES PERSONNES

+ ÉCONOMIE D'ÉNERGIE + CONFORT



1 ET 2. FENÊTRES ET PORTE

Grâce à mon application et mon capteur I-SECURE®, je peux contrôler sur mon mobile à tout moment l'état de mes fenêtres et de ma porte d'entrée, et savoir si tout est bien fermé.



3. VOLETS ROULANTS CONNECTÉS

Grâce au capteur I-SECURE®, je sais si ma fenêtre est restée ouverte, je peux descendre mon volet roulant à distance.

Ma maison est plus sécurisée, en cas d'intrusion, le capteur déclenche l'alarme et me prévient via l'application.

4. ALARME

Ma maison est mieux sécurisée.

Mon capteur détecte l'ouverture de la fenêtre et déclenche l'alarme.

5. DÉTECTEUR DE FUMÉE CONNECTÉ

Le détecteur me prévient sur mon téléphone et/ou déclenche l'alarme en cas d'incendie et mes volets roulants s'ouvrent automatiquement.

6. THERMOSTAT CONNECTÉ

Je fais des économies d'énergie !

Grâce à un scénario dédié, je peux relier le chauffage de ma pièce à ma menuiserie. Ainsi si j'ai laissé ma fenêtre ouverte, le radiateur de la pièce se coupe.



Retrouvez plus d'infos ici



I-SECURE®



Disponible
sur les gammes
Aluminium
et PVC

Grâce au capteur I-SECURE®, relié à la box Tydom, je peux sur mon application garder un œil sur ma maison : je connais l'état de mes menuiseries, je réalise des économies d'énergie, et surtout je protège mes biens et ma famille !

MON CONFORT

1.



Ai-je bien verrouillé les fenêtres avant de partir ?



OUVERTE
La fenêtre du salon est ouverte.



EN AÉRATION
La fenêtre du salon est entrouverte.



VERROUILLÉE
La fenêtre du salon est bien verrouillée.

MES ÉCONOMIES D'ÉNERGIE

6.



Comment économiser de l'énergie dans mon quotidien ?



CHAUFFAGE ÉTEINT
Mon chauffage se coupe* à l'ouverture de mes fenêtres



CHAUFFAGE ALLUMÉ
Mon chauffage se rallume* automatiquement à la fermeture de ma fenêtre

*si connecté à un thermostat Delta Dore

Combinez esthétique et sécurité

ESTHÉTIQUE GRÂCE À LA SOLUTION I-SECURE®

Se positionnant dans l'ouvrant de vos menuiseries, le capteur est totalement invisible à l'œil, contrairement aux détecteurs standards du marché.



Capteur I-SECURE® invisible



Capteur visible sur menuiserie

AUTONOMIE GRÂCE AU SYSTÈME DE PILE DE VOTRE CAPTEUR

- La pile Lithium AAA (standard) vous offre **5 ans** de tranquillité.
- Remplacez-la facilement avec le **capot à vis imperdables**.
- Changez votre pile **sans avoir à réappairer** votre capteur.

FIABILITÉ/SÉCURITÉ GRÂCE À L'ÉTANCHÉITÉ DE VOTRE CAPTEUR (IPX4)

Le classement IPX4 d'étanchéité vous garantit une sécurité périmétrique quelles que soient les conditions climatiques.



MA SÉCURITÉ

4.



Ai-je bien verrouillé les fenêtres avant de partir ?
Mon application me notifie l'ouverture d'une fenêtre.



Mon capteur détecte l'ouverture de la fenêtre et déclenche l'alarme. Via mon application, je peux être informé en temps réel et agir en conséquence en appelant mon voisin par exemple, afin qu'il m'assure que tout va bien (je reçois également une notification sur mon smartphone).



Défauts
Alarme (détection de l'ouverture de la fenêtre)
OK

ALARME

Je reçois un message sur mon application (ainsi qu'une notification), m'indiquant quelle fenêtre ou baie vitrée est concernée.

5.



Ma famille est-elle protégée en cas d'incendie ?



DÉTECTEUR DE FUMÉE CONNECTÉ

En cas d'incendie... Vous êtes ainsi prévenus, et en cas de détection de fumée, les volets roulants équipés du moteur Tymoov, s'ouvrent automatiquement. Cela permet de faciliter la sortie de votre famille en prévention d'une coupure électrique.

3.



J'ai oublié de fermer ma fenêtre, mes volets sont-ils bien fermés ?



Connectés à l'application

Grâce à mon application, je peux ouvrir ou fermer mes volets à distance. Ainsi, si j'ai laissé une fenêtre ouverte en partant, je peux sécuriser ma maison et décourager les éventuels cambrioleurs.

Passez une journée en toute sérénité en contrôlant vos volets roulants à distance.

Comment ça fonctionne ?

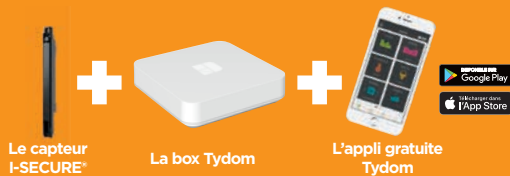

Le capteur I-SECURE*

La box Tydom

L'appli gratuite Tydom (Delta Dore)



1 Oscillo-battant



2 Ouverture à la française et porte-fenêtre

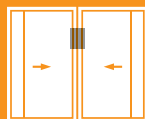

3 Coulissant

Retrouvez plus d'infos et de détails sur la plaquette I-SECURE®



Téléchargez en ligne





portes d'entrée

Comment bien choisir sa porte ?

Entre esthétique et praticité, choisir sa porte n'est pas toujours aisé. Laissez-nous vous accompagner pour faire le meilleur choix.

DÉFINISSEZ VOTRE MATÉRIAU

ALU Résistant, inaltérable et facile d'entretien : ce matériau offre une palette illimitée de couleurs et s'adapte au style de votre maison. Performances thermiques et acoustiques accrues (Alu 80).

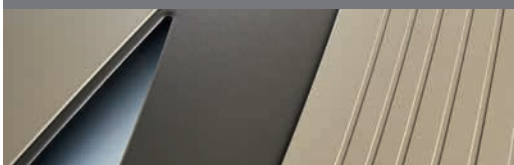

MIXTE Charme et chaleur du bois à l'intérieur, alliés à la facilité d'entretien de l'aluminium à l'extérieur.



ACIER Performances thermiques, esthétiques avec le meilleur rapport qualité/prix du marché, au large choix de coloris.



PVC Facile d'entretien et économique, ce matériau permet une personnalisation à l'infini.



BOIS Chaleur et authenticité : c'est le matériau de prédilection pour le sur-mesure. Les portes d'entrée Bois sont fabriquées à partir de bois issus de forêts gérées durablement. Elles se déclinent dans plusieurs finitions, essences et couleurs.



PORTE PLEINE OU VITRÉE ?

PORTE PLEINE Vous êtes en ville et vous avez un vis-à-vis important ? Préférez une porte pleine pour vous garantir une intimité optimale.

PORTE VITRÉE Dans une entrée sombre, elle vous apportera une lumière naturelle bénéfique à la mise en valeur de votre accueil.



Pour un apport de lumière dans votre entrée, pensez aussi à une composition avec un semi-fixe, un fixe ou une imposte vitrée.

Swaoorama*

*Quelle couleur choisir ?

Nuances de gris, de bleus, des imitations rouille, zinc ou bois, tout est possible ! C'est le point fort de l'Alu, qui se décline en de nombreuses teintes et finitions (texturé ou satiné). Le PVC suit le mouvement, il peut être laqué ou plaxé (par ajout d'un film) pour prendre un bel aspect bois.



Osez la couleur sur votre porte d'entrée !
NUANCIER P3



Parole de pro

« Osez la couleur ! Des nouvelles couleurs et des nouvelles portes, de quoi répondre à tous les choix de goûts et de style ! »

FICHES CONSEILS SUR
WWW.SWAO.FR

Les portes d'entrée



Quel type de porte choisir pour votre entrée ?

Nos compositions s'adaptent à l'architecture de votre maison. Les semi-fixes, fixes ou impostes peuvent être réalisés vitrés ou pleins.

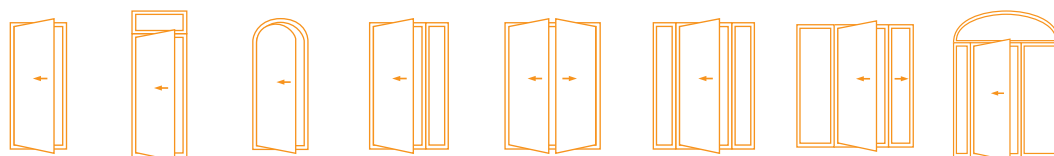

	Porte 1 vantail	Porte avec imposte	Porte cintrée	Porte avec fixe ou semi-fixe	Porte double vantaux	Porte avec 2 fixes	2 vantaux inégaux et 1 fixe	Ensemble composé avec forme
ACIER	•	•		•	•	•	•	
ALU 80	•	•		•	•	•	•	
ALU 60	•	•		•*		•*		
AGV**	•	•		•*		•		
BOIS	•	•	•	•	•	•	•	•
PVC	•	•	•	•*	•	•	•	•

*Seulement en fixe **Alu Grand Vitrage



Quelle poignée choisir selon votre usage ?

BARRE DE TIRAGE EXTÉRIEURE

Si votre porte donne sur une rue, optez pour ce type de fermeture plus sécuritaire : elle ne peut être ouverte de l'extérieur qu'avec vos clés ou avec une serrure motorisée.



POIGNÉE EXTÉRIEURE

Si votre porte donne sur un espace privé, privilégiez ce système de fermeture pour entrer et sortir de chez vous facilement sans avoir besoin de vos clés.





Bon à savoir !

Votre menuiserie SWAO est équipée d'une carte d'identité numérique.

Flashez le code dans la feuilure et retrouvez les informations complètes et actualisées sur votre produit : fabricant, caractéristiques techniques, performances, certifications, conseils...

toutsur
mamenuiserie
.com



PORTES D'ENTRÉE



Encore plus de sérénité ?

Optez pour un pack sécurité renforcée en option P105 sur les gammes ALU 80, ACIER et Arcachon en Bois à lames.

Demandez conseil à votre professionnel.

Ce pack composé d'une serrure 2 pènes 2 crochets a pour but d'améliorer la résistance à l'effraction du bloc porte (ouvrant-dormant).

Il est possible d'atteindre le niveau de sécurité CR2 (référence européenne certifiée et validée en laboratoire selon la norme EN1627) sur certains modèles.



Retrouvez
notre large choix
d'éléments
renforcés P105

Portes d'entrée

ALU 80



Envie d'une
autre couleur ?
Retrouvez notre
nuancier P3

MOONY
nouveau design

Motifs identiques ext./int. Décor alunox ext. uniquement. Vitrage affleurant. Triple vitrage feuilleté sablé. Présentée en Gris 2900.



COSY *possible en Mixte



FANTAZY



ORPHIE

*possible en Mixte



ELBOT



DORMELLE



CRAZY



NAPILUS

ALU 80

PORTES D'ENTRÉE



ANGLE ALU 80

Une conception qui assure une réelle performance thermique et acoustique de votre porte : ouvrant monobloc épaisseur 80 mm sur cadre composite avec un panneau fibre de bois acoustique et 2 panneaux d'isolant thermique.



ANGLE MIXTE

Possible sur les portes COSY, GLOSSY, MAKO, ORPHIE, BAHIA, MARLA et BLENNIE.

- **COSY** Motifs identiques ext./int. Décors aspect inox ext. uniquement. Barre de tirage, design rectangulaire avec rosace assortie. Présentée en Gris 7030 avec semi-fixe associé.
- **FANTAZY** Ext. : superposition de 2 parements affleurants. Int. : parement rainuré avec couleur unique. Triple vitrage feuilleté sablé affleurant. Présentée en Gris 2800. Parement autour du vitrage en Gris 2900 (couleur fixe). Décors ext. non repris à l'intérieur.
- **ORPHIE** Motifs identiques ext./int. Décors aspect inox ext. uniquement. Triple vitrage feuilleté sablé affleurant. Présentée en Gris 7039.
- **ELBOT** Motifs identiques ext./int. Décors aspect inox ext. uniquement. Présentée en Gris 7039.
- **DORMELLE** Motifs identiques ext./int. Décors aspect inox ext. uniquement. Triple vitrage sablé feuilleté affleurant. Présentée en Blanc 9016.
- **CRAZY** Motifs identiques ext./int. Vitrage feuilleté sablé. Présentée en Gris 9006.
- **NAPILUS** Motifs identiques ext./int. Décors aspect inox central ext. uniquement. Triple vitrage feuilleté sablé affleurant. Présentée en Gris 2900.



GLOSSY

GLOSSY Mixte avec fixe en dormant.



DUNDY



GIRELLE



SHINY
nouveau design



PARTINOX
nouveau design



DIVINOX
nouveau design

- **GLOSSY** Motifs identiques ext./int. Décors aspect inox ext. uniquement. Barre de tirage, design rectangulaire. Présentée en Gris 7016 avec semi-fixe associé.
- **DUNDY** Ext. : superposition de 2 parements affleurants de couleurs différentes. Int. : reprise du motif sur un parement rainuré avec couleur unique. Triple vitrage feuilleté sablé affleurant. Présentée en Gris 2400. Parement autour du vitrage en Gris 2900 (couleur fixe).
- **GIRELLE** Motifs identiques ext./int. Décors aspect inox ext. uniquement. Triple vitrage feuilleté sablé affleurant. Présentée en Bleu 5003.
- **SHINY** Esthétique identique ext./int. Décor alunox ext. uniquement. Triple vitrage feuilleté sablé affleurant. Présentée en Bleu 2700.
- **PARTINOX** Motifs identiques ext./int. Décor alunox ext. uniquement. Triple vitrage feuilleté sablé affleurant. Présentée en Gris 7016.
- **DIVINOX** Esthétique identique ext./int. Décor alunox ext. uniquement. Triple vitrage feuilleté sablé affleurant. Présentée en Gris 7016.



Pilotez votre entrée
avec notre serrure
motorisée
P106



HOBBINOX

Motifs identiques ext./int. Décor alunox ext. uniquement.
Triple vitrage feuilleté sablé affleurant. Présentée en Gris 7016.

ALU 80

PORTES D'ENTRÉE



Pilotez votre entrée
avec notre serrure
motorisée
P106



JEANNE
grilles et moulures

Esthétique identique ext./int. Grille intégrée en 7022. Double vitrage feuilleté sablé. Présentée en Gris 9007.
Composition avec imposte en faux-ouvrant (imposte avec grille commercialisable en juillet 2022.)
Dim : H. 2600 mm x L. 1000 mm. Option : serrure motorisée avec pack empreinte. Bâton de maréchal. Poignée de tirage ronde.

AVEC GRILLE INTÉGRÉE

Une véritable grille intégrée dans votre vitrage pour un rendu authentique. Design exclusif SWAO !



ROSALIE



APOLLINE

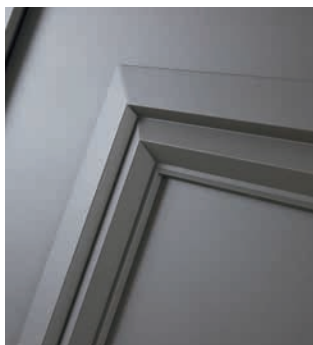

Grilles et moulures

- **ROSALIE** Esthétique identique ext./int. Grille intégrée en 7022. Double vitrage feuilleté sablé. Présentée en Bronze gs2500.
- **APOLLINE** Esthétique identique ext./int. Grille intégrée en 7022. Double vitrage feuilleté sablé. Présentée en Rouge 3004.

AVEC SÉRIGRAPHIE

Une reproduction sérigraphiée de la grille dans un vitrage feuilleté garantissant la sécurité tout en gardant l'aspect authentique et permettant d'optimiser son budget.



PHILOMÈNE



HERMINE



Sérigraphies

- **PHILOMÈNE** Esthétique identique ext./int. Double vitrage feuilleté sablé, sérigraphie Gris 9007. Présentée en Bleu 2700.
- **HERMINE** Esthétique identique ext./int. Double vitrage feuilleté sablé, sérigraphie Gris 9007. Présentée en Gris perle 2800.



MERLIN



ALIÉNOR



ARIANE



MARLA

*possible en Mixte



MOSTELLE



BAHIA

*possible en Mixte



MOTTA

- **MERLIN** Esthétique identique ext./int. Présentée en Gris Db 703. Option bâton de maréchal.
- **ALIÉNOR** Esthétique identique ext./int. Double vitrage feuilleté sablé, sérigraphie Gris 9007. Présentée en Brun 8019, avec semi-fixe associé.
- **ARIANE** Esthétique identique ext./int. Double vitrage feuilleté, sérigraphie Gris 9007. Présentée en Bleu 2700.
- **MARLA** Esthétique identique ext./int. Double vitrage feuilleté sablé, petits-bois intégrés, aspect plomb. Présentée en Gris 7016.
- **MOSTELLE** Esthétique identique ext./int. Double vitrage feuilleté sablé, sérigraphie Gris 9007. Présentée en Vert 6005.
- **BAHIA** Esthétique identique ext./int. Double vitrage feuilleté sablé, petits-bois intégrés, aspect plomb. Présentée en Gris 7035.
- **MOTTA** Esthétique identique ext./int. Double vitrage feuilleté sablé, sérigraphie Gris 9007. Présentée en Gris 7004.

**BLENNIE**

*possible en Mixte

Le charme de la porte Blennie réside dans la sérigraphie effet grille, incrustée dans un vitrage sablé (double vitrage feuilleté, sérigraphie Gris 9007). Sa facilité d'entretien et son esthétique vous séduiront. Motifs identiques ext./int. Présentée en Noir 2100.

Portes d'entrée

ALU 60



VISTA



JANIS



LIBERTY



UZES

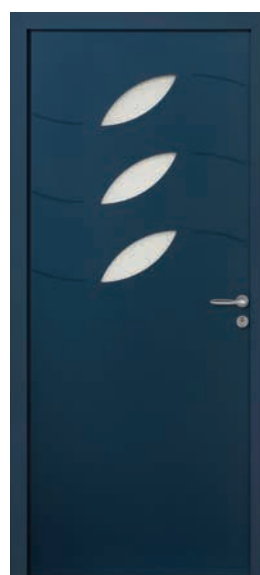

SPRAT



MAKO

*possible en Mixte

- **VISTA** Esthétique identique ext./int. Présentée en Noir 9005.
- **JANIS** Décors aspect inox ext. uniquement. Présentée en Bleu 2700.
- **LIBERTY** Esthétique identique ext./int. Barre de tirage. Présentée en Gris 7047.
- **UZES** Décors aspect inox ext. uniquement. Présentée en Noir 2100.
- **SPRAT** Motifs identiques ext./int. Rainuré 2 faces et triple vitrage feuilleté sablé affleurant. Présentée en Bleu 2700.
- **MAKO** Motifs identiques ext./int. Décors aspect inox ext. uniquement. Présentée en Rouge 3004.



HOBBY



LUZIA



ALESIA



DIVONA



NOVIO



PARTY

- **HOBBY** Esthétique identique ext./int. Triple vitrage feuilleté affleurant. Présentée en Blanc 9001.
- **LUZIA** Esthétique identique ext./int. Triple vitrage feuilleté sablé affleurant. Présentée en Bleu 5003.
- **ALESIA** Esthétique identique ext./int. Vitrage affleurant. Triple vitrage feuilleté sablé. Présentée en Gris 7035.
- **DIVONA** Esthétique identique ext./int. Vitrage affleurant. Triple vitrage feuilleté sablé. Présentée en Gris 2400.
- **NOVIO** Esthétique identique ext./int. Vitrage affleurant. Rainuré 2 faces. Triple vitrage feuilleté sablé. Présentée en Blanc 9016.
- **PARTY** Esthétique identique ext./int. Vitrage affleurant. Triple vitrage feuilleté sablé. Présentée en Gris 7016.



SALINA

Esthétique identique ext./int. Double vitrage feuilleté sablé, sérigraphie Gris 9007.
Présentée en Rouge 3004.



COPAL



GAVI



MURANO



**RETROUVEZ
TOUTES NOS PORTES
D'ENTRÉE ALUMINIUM
SUR NOTRE SITE**

- **COPAL** Esthétique identique ext./int. Double vitrage feuilleté sablé. Petits-bois intégrés, aspect plomb. Présentée en Bleu 5003.
- **MURANO** Esthétique identique ext./int. Double vitrage feuilleté givré. Petits-bois intégrés, aspect plomb. Présentée en Gris 2400.
- **GAVI** Esthétique identique ext./int. Double vitrage feuilleté givré. Petits-bois intégrés, aspect plomb. Présentée en Bronze.

Portes d'entrée

ALU GRAND VITRAGE



INTERLUDE



INTERLUDE-NOVA

TOUS LES MODÈLES ALU GRAND VITRAGE SONT DÉCLINABLES EN VERSION "NOVA"

- Maximisation du clair de vitrage.
- Diminution des masses de profils.
- Nouvelle poignée rosace en standard.
- Nouvelles fiches, permettant de meilleures performances AEV.
- Serrure SA2P2C en option.
- Ouvrant de 80 mm (70 sur la gamme actuelle).



LAMPARO



PHOCEA



BALISTE

- **INTERLUDE** Vitrage sablé. Présentée en Bleu 2700.
- **LAMPARO** Double vitrage feuilleté. Motifs avec 2 nuances de sablé. Présentée en Gris 7016.
- **PHOCEA** Double vitrage feuilleté. Motifs avec 2 nuances de sablé. Présentée en Gris 2900.
- **BALISTE** Double vitrage feuilleté. Motifs avec 2 nuances de sablé. Modèle déclinable en une seule traverse et 2 vitrages. Présentée en Bronze.



STAN

PICAREL

SERIOLE

CORAIL

CLARESSE



PANGA



MAKAIRE

- **STAN** Double vitrage feuilleté sablé et lignes horizontales transparentes. Présentée en Noir 2100.
- **PICAREL** Double vitrage feuilleté. Motifs avec 2 nuances de sablé. Présentée en Gris 2400.
- **SERIOLE** Double vitrage feuilleté. Motifs avec 2 nuances de sablé. Présentée en Gris 7016.
- **CORAIL** Double vitrage feuilleté. Motifs avec 2 nuances de sablé. Présentée en Rouge 3004.
- **CLARESSE** Double vitrage feuilleté sablé. Soubassement de 750 mm. Présentée en Gris 2900.
- **PANGA** Double vitrage feuilleté. Motifs avec 2 nuances de sablé. Présentée en Gris 7016.
- **MAKAIRE** Double vitrage feuilleté sablé avec petits-bois collés. Soubassement de 750 mm. Présentée en Noir 2100.

Portes d'entrée

ACIER



Pilotez votre entrée
avec notre serrure
connectée
P106

MINGAO
nouveau design

Esthétique identique ext./int. Barre de tirage traversante extérieure (en option). Présentée en Gris 7016.



DADDY



CARASSIN



BOTIA



KHEOPS



AGOUTI



ARUS



NÉMO



GRAMMA

ACIER

PORTES D'ENTRÉE



SILVER MAORY



ANGLE ACIER 48

Une conception qui assure une réelle performance thermique de votre porte : ouvrant monobloc épaisseur 48 mm sur cadre bois assurant la rupture de pont thermique



- **DADDY** Motifs identiques ext./int. sans inserts finition Silver. Présentée en Blanc 9016.
- **CARASSIN** Esthétique identique ext./int. Poignée courte et barre de tirage extérieure. Présentée en Gris 2400.
- **BOTIA** Motifs identiques ext./int. Décors aspect inox ext. uniquement. Présentée en Rouge 3004.
- **KHEOPS** Esthétique identique ext./int. Ouvrant post-formé 2 faces avec lignes en chevron. Présentée en Gris 7004.
- **AGOUTI** Motifs identiques ext./int. Décors aspect inox ext. uniquement. Présentée en Bleu 5003.
- **ARUS** Esthétique identique ext./int. Ouvrant post-formé 2 faces. Présentée en Gris 7016.
- **NÉMO** Motifs identiques ext./int. Décors aspect inox ext. uniquement. Présentée en Gris 7016.
- **GRAMMA** Ouvrant post-formé 2 faces avec décors aspect inox losanges uniquement sur l'extérieur. Présentée en Beige 1015.
- **SILVER MAORY** Motifs identiques ext./int. Inserts finition Silver ext. uniquement. Présentée en Gris 7016.



TEDDY-19



SILVER DAISY-19



Zoom d'un modèle avec vitrage affleurant (-19).

CONCEPTION AVEC VITRAGE AFFLEURANT

Elle offre une finition esthétique et fluide grâce à une technique appelée **le soyage**, qui permet l'affleurement entre le parement extérieur et le vitrage.



MOOREA-19



TAHITI-19



SILVER PALAOS-19



ASTEN-19

- **TEDDY-19** Esthétique identique ext./int. Vitrage affleurant feuilleté sablé. Présentée en Gris 7016.
- **SILVER DAISY-19** Motifs identiques ext./int. Inserts finition Silver ext. uniquement. Vitrage affleurant feuilleté sablé. Présentée en Gris 7004.
- **MOOREA-19** Esthétique identique ext./int. Vitrage affleurant feuilleté sablé. Présentée en Bleu 5003.
- **TAHITI-19** : Esthétique identique ext./int. Vitrage affleurant feuilleté sablé. Présentée en Blanc 9016.
- **SILVER PALAOS-19** Motifs identiques ext./int. Vitrage affleurant feuilleté sablé. Inserts finition Silver ext. uniquement. Présentée en Blanc 9016.
- **ASTEN-19** Esthétique identique ext./int. Vitrage affleurant feuilleté sablé. Présentée en Gris 7039.



ZINGA



NAYADA



BUKA



PAGO



MIRANDELLE



MANGAIA

- **ZINGA** Double vitrage feuilleté sablé et lignes horizontales sérigraphiées Noir 9005. Présentée en Gris 7039.
- **NAYADA** Esthétique identique ext./int. Présentée en Gris 7030.
- **BUKA** Esthétique identique ext./int. Vitrage affleurant feuilleté sablé. Présentée en Gris 7035.
- **PAGO** Esthétique identique ext./int. Présentée en Bleu 2700.
- **MIRANDELLE** Motifs identiques ext./int. Décors aspect inox ext. uniquement. Présentée en Bleu 2700.
- **MANGAIA** Esthétique identique ext./int. Vitrage affleurant feuilleté sablé. Présentée en Gris 2900.



ENNA-19



KUBIKA-19



TEDDINOX
nouveau design



BANABA
nouveau design



TAHINOX
nouveau design

- **ENNA-19** Motifs identiques ext./int. Décors aspect inox ext. uniquement. Vitrage affleurant feuilleté sablé. Présentée en Gris 2900.
- **KUBIKA-19** Esthétique identique ext./int. Vitrage affleurant feuilleté sablé. Présentée en Blanc 9016.
- **TEDDINOX** Esthétique identique ext./int. Décors aspect inox ext. uniquement. Vitrage feuilleté sablé. Présentée en Gris 7016.
- **BANABA** Esthétique identique ext./int. Vitrage affleurant feuilleté sablé. Présentée en Gris 7016.
- **TAHINOX** Esthétique identique ext./int. Décors aspect inox ext. uniquement. Vitrage affleurant feuilleté sablé . Présentée en Bleu 2700.



Retrouvez notre
large choix de
vitrages et de
finitions P116

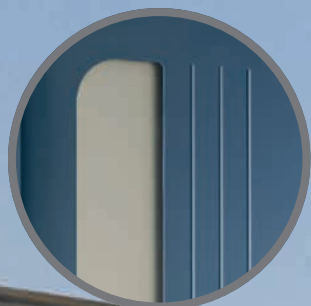

ACIER

PORTES D'ENTRÉE

TAKEO
nouveau design

Esthétique identique ext./int. Vitrage affleurant feuilleté sablé. 2 fixes en dormant. Présentée en Bleu 2700. Barre de tirage en option.



LOFT
nouveau design

Esthétique identique ext./int. Vitrage affleurant feuilleté sablé. Présentée en Gris 9006.



MERIDIANE



CALGARY



AURORA



ABLETTE



VAIRON



YIANNIS



NOLA

- **MERIDIANE** Ouvrant post-formé 2 faces. Vitrage givré avec petits-bois aspect plomb. Présentée en Blanc 9016.
- **CALGARY** Esthétique identique ext./int. Vitrage feuilleté sablé. Ouvrant post-formé 2 faces, avec petits-bois aspect plomb. Présentée en Brun 8019.
- **AURORA** Esthétique identique ext./int. Vitrage feuilleté sablé. Ouvrant post-formé 2 faces, vitrage givré demi-lune avec petits-bois aspect plomb. Présentée en Rouge 3004.
- **ABLETTE** Double vitrage feuilleté givré et petits-bois aspect plomb. Soubassement post-formé 2 faces. Présentée en Gris 7016.
- **VAIRON** Esthétique identique ext./int. Ouvrant post-formé 2 faces. Double vitrage feuilleté sablé et décors sablés. Soubassement post-formé 2 faces. Présentée en Gris 7039.
- **YIANNIS** Esthétique identique ext./int. Ouvrant post-formé 2 faces. Présentée en Gris 7004.
- **NOLA** Esthétique identique ext./int. Vitrage feuilleté sablé. Ouvrant post-formé 2 faces, vitrage givré avec petits-bois aspect plomb. Présentée en Bleu 5003.

ACIER

PORTES D'ENTRÉE

Portes d'entrée

PVC



ANCOLIE
design exclusif



IBERIS
design exclusif



GALIUM
design exclusif



FOLIS



OXALIS
design exclusif



ORPIN
design exclusif



DRABA
design exclusif



ELME
design exclusif

- **ANCOLIE** Esthétique identique ext./int. Décors vitrés sablés affleurants.
- **IBERIS** Design exclusif. Esthétique identique ext./int. Vitrage feuilleté sablé affleurant.
- **GALIUM** Esthétique identique ext./int. Design exclusif. Vitrage feuilleté sablé.
- **FOLIS** Vitrage feuilleté sablé affleurant. Décors aspect inox en option (ext. et/ou int.).
- **OXALIS** Vitrage sablé feuilleté affleurant. Décors aspect inox en option (ext. et/ou int.).
- **ORPIN** Vitrage sablé feuilleté affleurant. Décors aspect inox en option (ext. et/ou int.).
- **DRABA** Esthétique identique ext./int. Décors vitrés sablés affleurants.
- **ELME** Vitrage feuilleté sablé. Décors aspect inox en option (ext. et/ou int.). Présentée en Gris 7016 plaxé.



BELAIR



CADIX



EOLE



CYCLONE



SOLANO



IONIS



MALAGA

- **BELAIR** Porte grand vitrage avec sérigraphie 9007 intégrée dans le vitrage feuilleté.
- **CADIX** Vitrage feuilleté sablé aux lignes verticales.
- **EOLE** Vitrage feuilleté sablé affleurant.
- **CYCLONE** Vitrage feuilleté sablé affleurant. Décors aspect inox en option (ext. et/ou int.).
- **SOLANO** Vitrage feuilleté sablé affleurant, décors aspect inox en option.
- **IONIS** Double vitrage feuilleté sablé, affleurant .
- **MALAGA** Vitrage feuilleté sablé 3 lignes horizontales.



FLORA

Moulures cossues thermolaquées aluminium.



Retrouvez notre
large choix de
coloris PVC
P98



BELLIS



CÈDRE



NARVAL



NORDET-P



CITELLE-P



CITELLE



CARVI*



CARVI-B*



SYLVESTRE*



SYLVESTRE-B*

PVC

PORTES D'ENTRÉE

- **BELLIS** Moulures cossues thermolaquées aluminium. Bâton de maréchal aspect inox en option.
- **CÈDRE** Moulures cossues thermolaquées aluminium. Bâton de maréchal aspect inox en option.
- **NARVAL** Moulures ext./int. Vitrage delta clair.
- **NORDET-P** Moulures 2 faces.
- **CITELLE-P** Moulures 2 faces.
- **CITELLE** Vitrage delta clair avec petits-bois incorporés aspect laiton. Plaxage chêne irlandais.
- **CARVI*** Panneau plate-bande 2 faces et petits-bois incorporés. Vitrage feuilleté sablé.
- **CARVI-B*** Panneau plate-bande 2 faces et petits-bois incorporés. Vitrage feuilleté sablé. Avec bouton cimaise.
- **SYLVESTRE*** Panneau plate-bande 2 faces et petits-bois incorporés. Vitrage sérigraphié. Présentée en Gris 7016 plaxé.
- **SYLVESTRE-B*** Panneau plate-bande 2 faces et petits-bois incorporés. Vitrage sérigraphié. Avec bouton cimaise. Présentée en Gris 7016 plaxé.

*Commercialisée en juillet 2022



CAPARIS-P



CAPARIS 1



CAPARIS 2



BARDANE 1



BARDANE 2



BARDANE 3

COMPOSEZ VOTRE PORTE

Pleine, mi-vitrée, avec traverse...



ANÉMONE*



PRÊLE*



IRIS*

- **CAPARIS-P** Panneaux lisses 2 faces ext./int.
- **CAPARIS 1** Modèle avec vitrage plein sablé et panneau de soubassement avec montant central.
- **CAPARIS 2** Modèle avec vitrage plein sablé + montant central et panneau de soubassement avec montant central.
- **BARDANE 1** Vitrage plein sablé et panneau de soubassement plein (hauteur 400 mm).
- **BARDANE 2** Vitrage plein sablé et panneau de soubassement plein (hauteur 860 mm).
- **BARDANE 3** Vitrage plein sablé et traverse centrale (hauteur 860 mm et vitrage).
- **ANÉMONE*** Vitrage plein sablé sérigraphie RAL 7006 et panneau de soubassement plein.
- **PRÊLE*** Vitrage plein sablé sérigraphie RAL 7006 et panneau de soubassement avec montant central.
- **IRIS*** Modèle avec 2 vitrages plein sablé sérigraphie RAL 7006 et panneau de soubassement avec montant central.

*Commercialisée en juillet 2022



MELISSE-P



MELISSE



SILENE 1



SILENE 2



HIRONDELLE 2













HIRONDELLE 1

- **MELISSE-P** Panneaux plate-bande ext./int.
- **MELISSE** Panneaux isolés plate-bandes 2 faces avec vitrage plein sablé.
- **SILENE 1** Panneau plate-bande 2 faces et petits-bois incorporés. 9 carreaux. Vitrage feuilleté sablé.
- **SILENE 2** Panneau plate-bande 2 faces et petits-bois incorporés. 4 carreaux. Vitrage feuilleté sablé.
- **HIRONDELLE 2** Porte avec châssis ouvrant oscillo-battant, 4 carreaux. Esthétique identique ext./int. 2 cadres moulurés collés face ext. De nombreuses possibilités de personnalisation : mi-vitrée, avec traverse, soubassement lisse ou plate-bande, petits-bois incorporés.
- **HIRONDELLE 1** Panneau plate-bande 2 faces et petits-bois incorporés. Vitrage feuilleté sablé. 1 cadre mouluré collé face ext.

Swaorama

PORTES PVC

MODÈLES	TEINTÉ MASSE			TEINTÉ PLAXÉ						TEINTE LAQUAGE	N° PAGE	
	 Blanc proche 9016	 Ton Pierre proche 9001	 Gris 7047	 Chêne doré	 Gris 7016	 Acajou	 Chêne Irlandais	 Chêne Doré / Blanc	 Gris 7016 / Blanc	 Acajou / Blanc		 Nuancier SWAO
LES CONTEMPORAINES												
ANCOLIE	100% Harmonie	•										92
CYCLONE		•			•				•			93
DRABA	100% Harmonie	•										92
ELME		•			•				•			92
EOLE		•			•				•			93
FOLIS		•			•				•			92
GALIUM		•										92
IBERIS		•										92
IONIS		•			•				•			93
ORPIN	100% Harmonie	•										92
OXALIS		•										92
SOLANO		•			•				•			93
LES CLASSIQUES												
BELLIS		•										95
CARVI*		•		•	•		•	•	•			95
CARVI-B*		•		•	•		•	•	•			95
CEDRE		•										95
CITELLE-P		•										95
CITELLE		•		•		•	•	•		•		95
FLORA		•										94
NARVAL		•										95
NORDET-P		•										95
SYLVESTRE*		•		•	•		•	•	•			95
SYLVESTRE-B*		•		•	•		•	•	•			95
LES MODULABLES												
ANÉMONE*		•	•	•	•	•	•	•	•	•	•	96
BARDANE 1		•	•	•	•	•	•	•	•	•	•	96
BARDANE 2		•	•	•	•	•	•	•	•	•	•	96
BARDANE 3		•	•	•	•	•	•	•	•	•	•	96
BELAIR		•	•	•	•	•	•	•	•	•	•	93
CADIX		•	•	•	•	•	•	•	•	•	•	93
CAPARIS-P		•	•	•	•	•	•	•	•	•	•	96
CAPARIS 1		•	•	•	•	•	•	•	•	•	•	96
CAPARIS 2		•	•	•	•	•	•	•	•	•	•	96
HIRONDELLE 1		•		•				•				97
HIRONDELLE 2		•		•				•				97
IRIS*		•	•	•	•	•	•	•	•	•	•	96
MALAGA		•	•	•	•	•	•	•	•	•	•	93
MELISSE-P		•		•	•	•	•	•	•	•		97
MELISSE		•		•	•	•	•	•	•	•		97
PRÊLE*		•	•	•	•	•	•	•	•	•	•	96
SILENE 1		•		•	•	•	•	•	•	•		97
SILENE 2		•		•	•	•	•	•	•	•		97

La couleur de votre porte influence sensiblement la température de sa surface et accessoires. Les teintes foncées exposées directement au soleil peuvent engendrer des risques de déformations du produits et influencer sur le bon fonctionnement de la porte. Il en va de votre responsabilité de choisir la couleur de votre porte en fonction de son exposition.

*Commercialisée en juillet 2022

Portes de service



PSH-19

PORTES DE SERVICE

ALU



PSPA 60



PSVA 2

ACIER



PSP



PSH-19



PSR-19

PVC



PSO



PSP-PVC

- **PSPA 60** Ouvrant de 68 mm d'épaisseur.
- **PSVA 2** Esthétique identique ext./int. Vitrage sablé.
- **PSP** Esthétique ext./int.
- **PSH-19** Ouvrant Acier, traité anti-corrosion, de 48 mm avec vitrage sablé.

- **PSR-19** Ouvrant Acier, traité anti-corrosion, de 48 mm avec vitrage sablé.
- **PSO** Ouvrant Acier, traité anti-corrosion, de 48 mm avec vitrage sablé.
- **PSP-PVC** Esthétique ext/int.

Portes d'entrée

BOIS



ARCACHON
nouveau design

Avec ses lignes épurées, cette porte chêne à lames massives s'harmonisera avec tous vos projets. Son épaisseur d'ouvrant de 94 mm vous apportera du confort thermique et de la sécurité. Présentée en Chêne Essentiel.

LES CONTEMPORAINES



MARDORE



MABLY



ARGENS

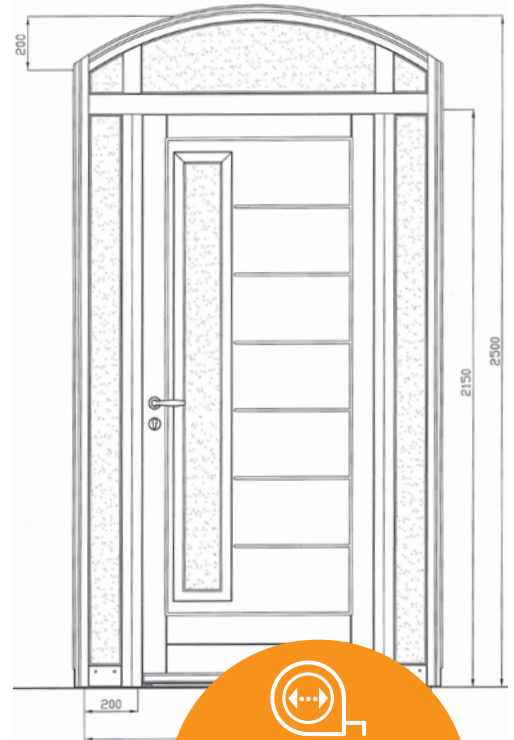

**Besoin
d'une conception
sur-mesure?**

L'équipe Conseil SWAO
est à votre écoute !



VICHY

- **MARDORE** Esthétique identique ext./int. Porte en Bois exotique clair présentée en Gris 7016.
- **MABLY** Esthétique identique ext./int. Double vitrage feuilleté sablé. Porte en Bois exotique clair présentée en Gris 7047.
- **ARGENS** Esthétique identique ext./int. Double vitrage feuilleté sablé. Porte en Bois exotique clair présentée en Bleu 5010.
Schéma composition ARGENS : 1 vantail 900 mm de largeur + 2 fixes en dormant de 200 mm + imposte cintrée vitrée dormant avec flèche standard + petits-bois, 2500 mm bas de flèche.
- **VICHY** Esthétique identique ext./int, rainurée 2 faces. Présentée en Movingui.

EXTÉRIEUR

INTÉRIEUR

COLORIS ARCACHON

EXTÉRIEUR

- CHÊNE ESSENTIEL
- CHÊNE INTENSE

INTÉRIEUR

- CHÊNE ESSENTIEL
- CHÊNE BLANCHI
- CHÊNE HAVANE
- CHÊNE WENGÉ
- CHÊNE ARDOISE
- CHÊNE INTENSE



CHÊNE INTENSE



CHÊNE BLANCHI



ANGLE BOIS ARCACHON

Une conception qui assure une réelle performance thermique et acoustique de votre porte : ouvrant monobloc épaisseur 94 mm intégrant un isolant thermique biosourcé et un isolant phonique.

Portes sur-mesure

BOIS



EVENOS

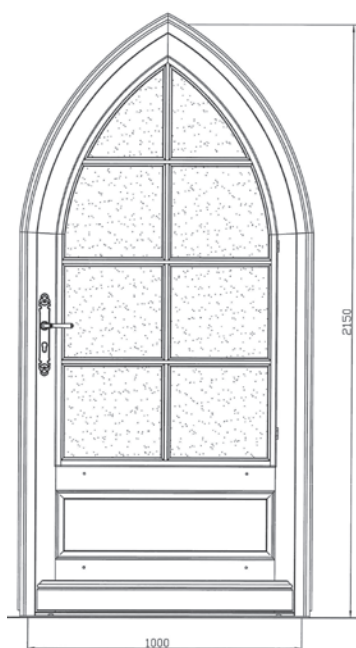

ANGLE BOIS

Une conception aux performances thermiques et acoustiques de qualité, qui sait s'adapter à vos souhaits de personnalisation.

- **EVENOS** Possibilité de composer en 4, 6 ou 9 carreaux. Double vitrage feuilleté sablé. Movingui ou Chêne, présentée en Gris 7016
- Porte tiercée cintrée quelle que soit la valeur d'un cintre.
Schéma composition Evenos : ouvrant en forme d'Ogive, avec petits-bois et soubassement modifié.

LES TRADITIONNELLES



BEAUSSET



**Besoin
d'une conception
sur-mesure?**
L'équipe Conseil SWAO
est à votre écoute!



LORRIS



CHASSY



SANARY

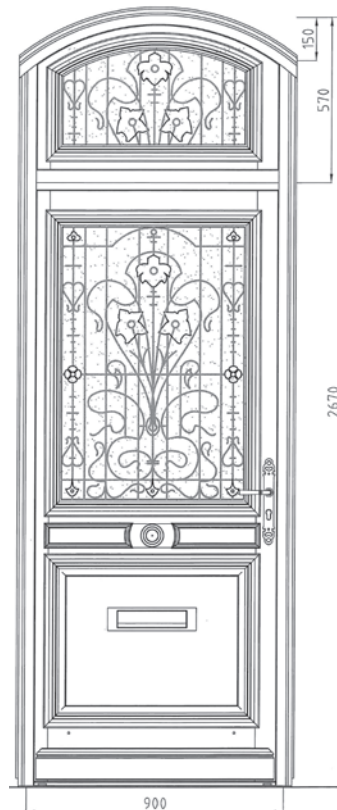

• **BEAUSSET** Présentée en Gris 7039. **Schéma composition Beausset** : 2 vantaux égaux, Imposte anse de panier avec grilles extérieures, 2 châssis ouvrants dans l'imposte.

• **LORRIS** Les portes bois demi-vitrées à grille vous offrent la possibilité d'aérer votre maison grâce au châssis ouvrant. Double vitrage Delta Mat. Présentée en Bleu 5003 - Porte tiercée présentée avec un semi-fixe semi vitré.

• **CHASSY** Esthétique identique ext/int, présentée en Bois exotique clair.

• **SANARY** Double vitrage imprimé 200. Grille à châssis ouvrant permettant une ventilation naturelle. Movingui ou chêne, présentée en Rouge 3004, avec une imposte en faux ouvrant H 450 mm (porte H 2 150 mm). **Schéma composition Sanary** : avec imposte en flèche de 150 mm, adaptation des grilles d'origine + boîte aux lettres dans le panneau de soubassement de forme rectangulaire.

BOIS

PORTES D'ENTRÉE

LES OPTIONS DE QUINCAILLERIE

SERRURES 5 POINTS

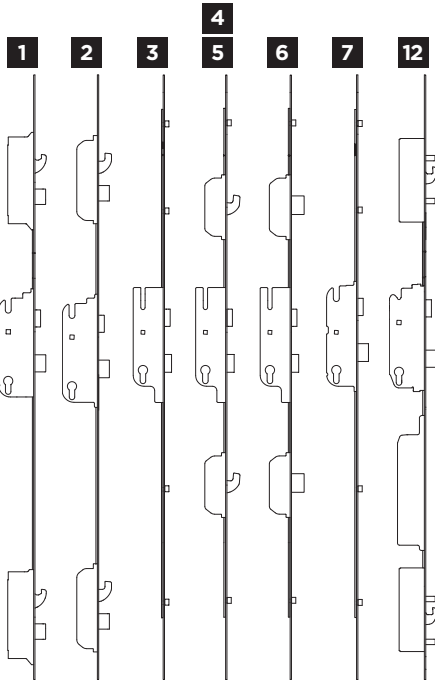

BARILLETS



DOMOTIQUE

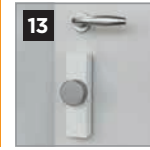

SÉCURITÉ



FICHES



POIGNÉES



AUTRES ACCESSOIRES



		ALU			ACIER	PVC	BOIS			MIXTE
		80	60	Grand Vitrage			Menuisé	Exotique clair	À lames	
SERRURES	1	Serrure automatique 2 pènes, 2 crochets SA2P2C	●	○	○ AGV-Nova	○				●
	2	Serrure manuelle 2 pènes 2 crochets SM2P2C avec gâche électrique ou pivotante	○	○						○
	3	Serrure à relevage, 4 rouleaux SR4R		●	●	●		●		
	4	Serrure à relevage, 2 rouleaux, 2 crochets SR2R2C			○		●	○		●
	5	Serrure à relevage, 2 rouleaux, 2 crochets SR2R2C version A2P*	○	○			○	○		○
	6	Serrure auto, 2 rouleaux, 2 pènes massifs				○				
	7	Serrure manuelle, 4 rouleaux				○ GAE/GAP	○	○	○	○
BARILLETS	8	Barillet avec carte de réapprovisionnement, 5 clés SWAO	●	○	●	○	●	○	●	●
	9	Barillet standard format européen, 3 clés		●		●	●	●		
	10	Barillet de sécurité Axi'home débrayable A2P*, 4 clés et carte de propriété bouton moleté	○	○	○ AGV-Nova	○	○	○	○	○
	11	Barillet de sécurité BKS A2P*, clés débrayables et carte de propriété	○	○	○ AGV-Nova	○	○	○	○	○
DOMOTIQUE	12	Serrure motorisée (lecteur d'empreintes, carte main libre, radio commande, lecteur badge, clavier à code... Voir options P 56-57)	○						○	
	13	Barillet connecté Doorkeeper SOMFY (lecteur de badges, clavier à code... Voir options P 56-57) existe en blanc ou en gris anthracite	○	○		○	○	○		○
SÉCURITÉ	14	Pack sécurité A2P* (barillet BKS A2P* (11), serrure SR2R2C A2P* (5) + équipements renforcés selon conception)	○	○		○	○	○	○	
	15	Pack sécurité renforcé (barillet BKS A2P* (11), fiches spécifiques (A) serrure SA2P2C (1), poignée rosace ou tirage spécifique, renfort de gâche spécifique... voir détail page 69)	○			○			○	
FICHES	16	Fiche standard, réglable 3 dimensions	●	●	● 2D hors Nova	●	●	●	●	●
	17	Fiche renforcée blanche ou noire				●				
	18	Fiche renforcée Dr Hahn, ton inox ou blanc				○				
POIGNÉES	19	Poignée rosace, contemporaine, ton inox	●	○		○		○		●
	20	Poignée rosace, classique, ton inox	●			○ SA2P2C	○ ou en blanc	○		●
	21	Poignée rosace, ton argent				●		●		
	22	Poignée rosace, ton inox		●						
	23	Poignée sur plaque, ton inox	○	○		○	○	○	○	○
	24	Poignée sur plaque étroite, ton inox (la version ouvrant discret propose une autre poignée cf 24b page 104)			●					
	25	Poignée rosace, aspect laiton	○	○			○	○	○	○
	26	Poignée sur plaque, aspect laiton					○			
	27	Poignée sur plaque, ton rustique					●	●		
	28	Poignée sur plaque blanche					●			
	29	Poignée courte, ton inox (associée à une barre de tirage)	○	○		○				○
	30	Poignée de tirage inox avec col	○	○		○ GAE				
	31	Poignée de tirage bouton finition inox				○ SA2P2C				
	32	Poignée de tirage ronde inox	○	○				○	○	○
	33	Poignée de tirage ronde laiton	○	○				○	○	○
	34	Poignée à plaque de sécurité (associée au pack sécurité Acier)				○				
35	Poignée rosace ROCI2, ton inox	○							●	
36	Poignée de tirage de sécurité				○					
AUTRES ACCESSOIRES	37	Barre de tirage cylindrique 600 mm				○				
	38	Barre de tirage cylindrique 950 mm	○	○		○			○	○
	39	Barre de tirage rectangulaire 1300 mm	○							
	40	Barre de tirage cylindrique 1800 mm	○	○		○			○	○
	41	Boîte aux lettres, ton inox	○	○		○		○	○	○
	42	Bâton de maréchal, ton inox	○	○			○			○
	42b	Bâton de maréchal, ton argent				○				
	43	Pommeau, ton inox					○			
	44	Heurtoir, ton inox	○	○			○			
	45	Heurtoir, ton rustique					○	○		
	46	Bâton de maréchal, ton rustique					○	○		
	47	Poignée de châssis d'ouvrant, ton rustique					○	○		
	48	Pommeau, ton rustique					○	○		
	49	Heurtoir, aspect laiton	○	○			○	○	○	○
	50	Bâton de maréchal, aspect laiton	○	○			○	○	○	○
	51	Pommeau, aspect laiton (existe en noir et blanc pour le PVC)					○	○	○	○
52	Boîte aux lettres, aspect laiton	○	○			○	○	○	○	

○ en option / ● en standard

Pilotez votre entrée

en toute sécurité et en toute simplicité

Selon votre style de vie, la composition de votre foyer, choisissez la façon dont vous souhaitez maîtriser l'accès à votre maison. Deux solutions : la serrure motorisée ou le barillet connecté.



SWAO.FR



Vous voulez éviter de multiplier les clés et vos enfants sont trop jeunes pour avoir un smartphone ?



Vous réalisez des travaux et vous êtes au travail ?

APPLICATION MOBILE

Ouvrez à distance votre porte d'entrée à votre artisan pour la journée.

1. SERRURE MOTORISÉE



2. BARILLET CONNECTÉ SOMFY DOORKEEPER

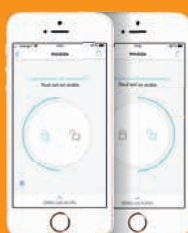

PACK CLAVIER À CODES PACK LECTEUR DE BADGES

Optez pour un système d'ouverture facile, sans vous encombrer de clés.

2 codes enregistrables.



200 badges enregistrables.

Nombreux codes.



Badges.

Remplacez vos clés traditionnelles par nos solutions



1. SERRURE MOTORISÉE

Compatible avec les portes Alu 80 et Bois à lames.
Système 100% intégré à la porte, seule la commande est visible.
Ce système permet de remplacer la clé et la poignée.
Compatible avec tous les protocoles.
Alimentation électrique.



2. BARILLET CONNECTÉ SOMFY DOORKEEPER

Compatible sur les portes Acier, Alu 60, Alu 80, PVC et Bois.
Visible. Blanc ou gris anthracite.
Capteur de pré-intrusion.
Ce système remplace la clé.
Compatible avec l'univers Somfy.
Autonomie 1 an, batterie rechargeable USB-C.



Vous souhaitez faire un footing sans vous encombrer de clés ?

Vous avez les bras chargés par vos courses ?

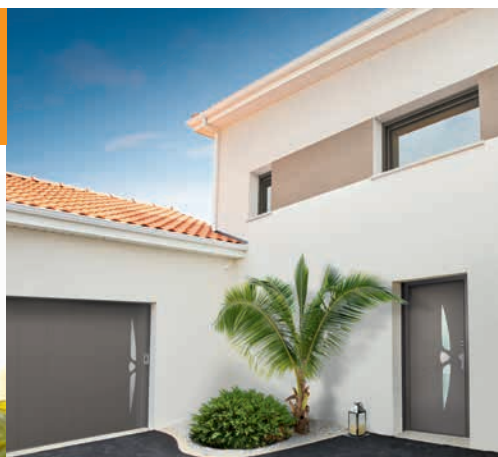

Vous souhaitez utiliser la même commande pour votre porte d'entrée et pour votre porte de garage ?

PACK LECTEUR D'EMPREINTES



Lecteur d'empreintes.

PACK MAINS-LIBRE

Gardez votre carte connectée sur vous, touchez la porte et elle se déverrouillera automatiquement à votre approche.



200 cartes possibles.

PACK COMMANDES

Optez pour la radio-commande pour n'avoir qu'une seule commande.
(possible aussi avec le clavier à codes, lecteur d'empreintes et les badges).



Toutes les commandes sont cumulables.
L'utilisation d'une clé reste toujours possible.



portes

de garage

100%
harmonie

AVEC VOTRE PORTE D'ENTRÉE PVC

Porte d'Entrée
PVC DRABA



+ Porte de Garage
ACIER DRABA



ENSEMBLE HARMONIE DRABA

Pour une façade pensée dans les moindres détails. Vous apportez une personnalité unique à votre entrée !



Décor
vitrage.



SECTIONNELLE
ISO 20 OU ISO 45



COULISSANTE
NOVOSIDE

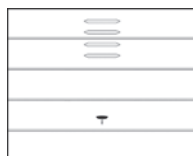

BASCULANTE
SIMPLE PAROI

AUTRES ESTHÉTIQUES P92



ORPIN



ANCOLIE

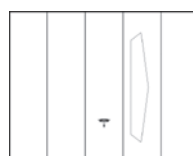

BASCULANTE
SIMPLE PAROI

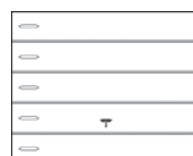

BASCULANTE
SIMPLE PAROI
TÔLES HORIZONTALES

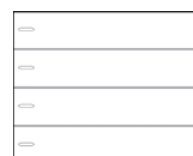

SECTIONNELLE
ISO 20 OU ISO 45

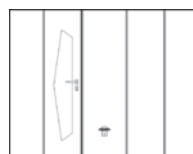

BASCULANTE
ISOLÉE NOVISO

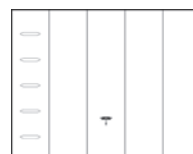

BASCULANTE
SIMPLE PAROI
TÔLES VERTICALES

PORTES DE GARAGE



Facilitez vous la vie
avec nos solutions
motorisées
P106

100%
harmonie

AVEC VOTRE PORTE D'ENTRÉE ACIER

Porte d'Entrée
ACIER NÉMO



+ Porte de Garage
ACIER NÉMO



ENSEMBLE HARMONIE NÉMO

Des esthétiques exclusives et coordonnées pour une façade plus harmonieuse.

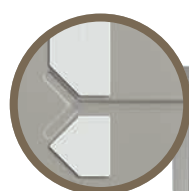

Décor
aspect inox.



COULISSANTE
NOVOSIDE

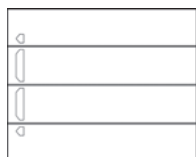

SECTIONNELLE
ISO 20 OU ISO 45

AUTRES ESTHÉTIQUES P85



AGOUTI

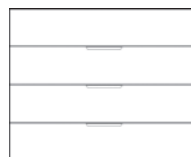

SECTIONNELLE
ISO 20



ARUS

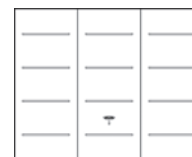

BASCULANTE
SIMPLE PAROI

Comment bien choisir sa porte de garage ?

BASCULANTE

Économique, pratique et fonctionnelle.

COULISSANTE

Idéale en rénovation (remplace une ancienne porte coulissante en PVC), possibilité de faire une ouverture piéton via la programmation (motorisée). Produit haut de gamme apportant sécurité et isolation du garage. Tous nos produits coulissants sont équipés de profils anti-pince doigts.

SECTIONNELLE

Robustesse, isolation, sécurité, design, grandes dimensions. Existents en 2 épaisseurs : 20 mm et 45 mm.



Votre façade
totalement assortie
avec notre nuancier
spécifique P3

100%
harmonie

AVEC VOTRE PORTE D'ENTRÉE ALU

Porte d'Entrée
ALU CRAZY



Porte de Garage
ACIER CRAZY

ENSEMBLE HARMONIE CRAZY

S'adapte parfaitement à l'architecture de votre maison.



L'autre entrée principale



Vitrage
affleurant.



COULISSANTE
NOVOSIDE

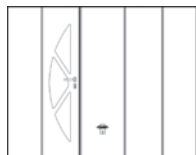

BASCULANTE
ISOLÉE NOVISO

Décors inox
sans vitrage.

AUTRES ESTHÉTIQUES



Décor aspect inox
et vitrage affleurant.

NAPILUS



COULISSANTE
NOVOSIDE

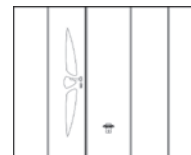

BASCULANTE
ISOLÉE NOVISO

Décors inox
sans vitrage.

PORTES DE GARAGE

LEXIQUE

SIMPLE PAROI

ÉCONOMIQUE ET RAPIDITÉ DE POSE

Porte basculante 1^{er} prix.

ISO 20

ISOLATION ET ÉCONOMIQUE Une isolation avec un panneau de 20 mm d'épaisseur (mousse polyuréthane intérieure) pour un bon rapport qualité/prix. Facilité de pose grâce aux modèles prémontés jusqu'à 3 mètres de largeur.

NOVISO

ISOLATION ET BASCULEMENT Une isolation avec un panneau de 20 mm d'épaisseur (mousse polyuréthane intérieure). Ne prend pas de place sur les côtés du garage. Portillon possible.

ISO 45

ISOLATION OPTIMALE, CONFORT ET SÉCURITÉ La meilleure isolation de la gamme contre les conditions extérieures (résistance aux vents classe 3) pour des économies d'énergie et plus de sécurité (certificat anti-intrusion), grâce au panneau de 45 mm (mousse polyuréthane intérieure). Nombreuses possibilités avec ses dimensions XXL jusqu'à 5 mètres.

NOVOSIDE

CONFORT, SÉCURITÉ ET CONFORT THERMIQUE (isolation panneaux 45 mm, avec mousse polyuréthane intérieure). Déplacement latéral (alternative haute qualité au remplacement d'une ancienne porte latérale PVC). Résistance aux vents violents classe 3 à 5 selon dimensions.



cahier

technique

COMPRENDRE

LA PORTE D'ENTRÉE ET LA FENÊTRE

Pour choisir vos portes et fenêtres, SWAO vous accompagne pour mieux comprendre les produits, leurs spécificités et le vocabulaire qui y est associé.

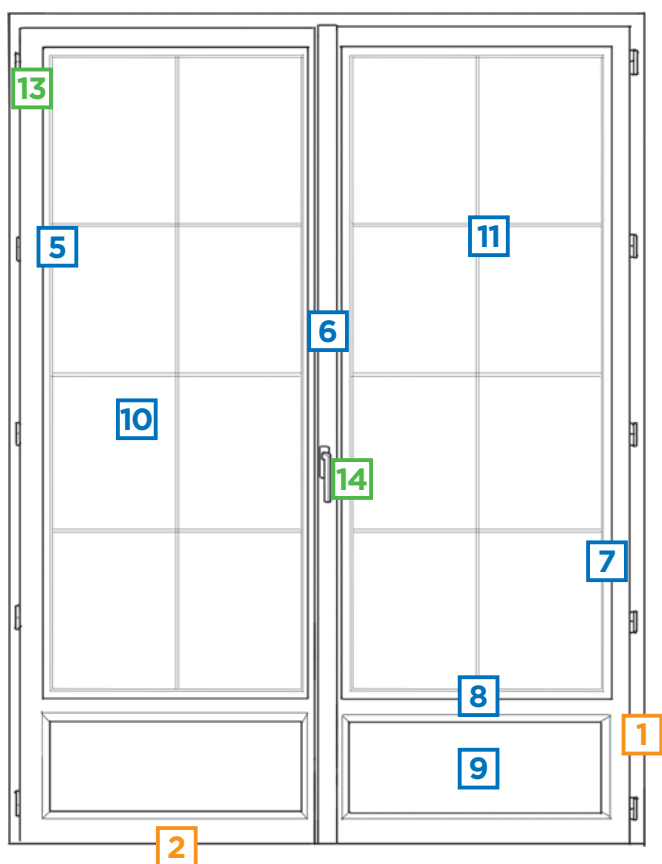

- 1 Dormant
- 2 Seuil
- 3 Fixe latéral
- 4 Imposte

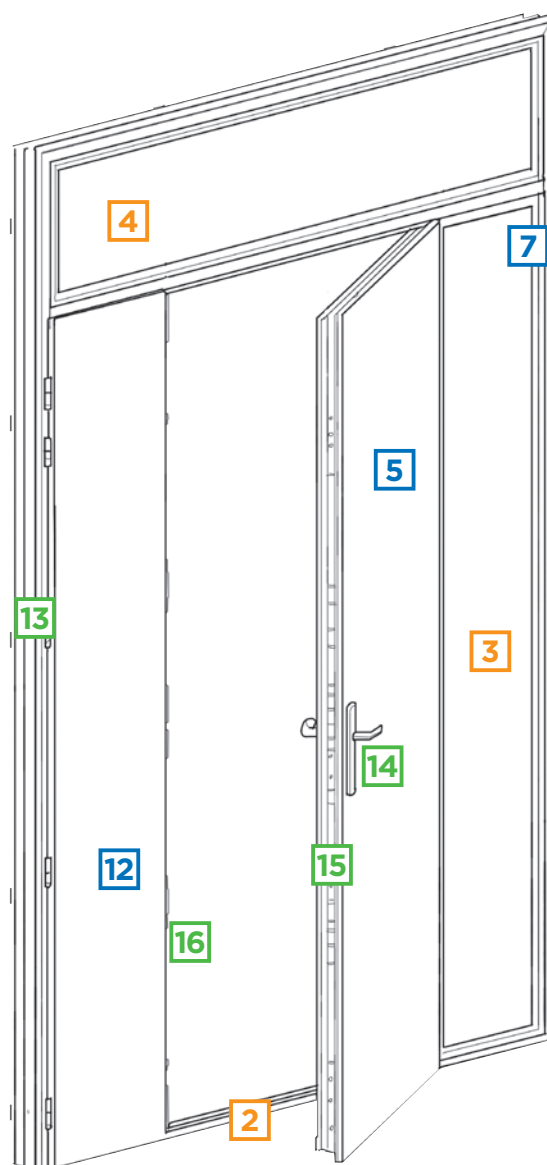

- 5 Ouvrant
- 6 Battement central
- 7 Parcloses
- 8 Traverse
- 9 Soubassement
- 10 Vitrage isolant
- 11 Petit bois
- 12 Semi-fixe
- 13 Paumelle ou fiche
- 14 Poignée
- 15 Crémone ou serrure
- 16 Gâche

NEUF ET RÉNOVATION

LES GAMMES ALUMINIUM ET PVC SWAO S'ADAPTENT À TOUS VOS CHANTIERS

Notre savoir-faire nous permet de vous proposer des solutions applicables à tous types de chantiers. Que ce soit en neuf, en rénovation ou en réhabilitation, nos gammes s'adaptent pour réaliser les meilleures ouvertures.

NEUF

Pose en applique.
La menuiserie est posée et fixée sur la face intérieure de la maçonnerie.
S'adapte pour recevoir toute épaisseur d'isolation.

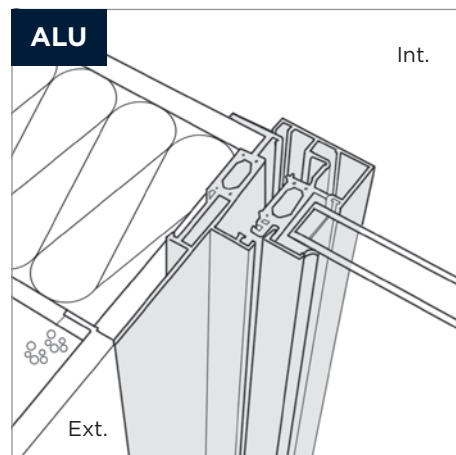
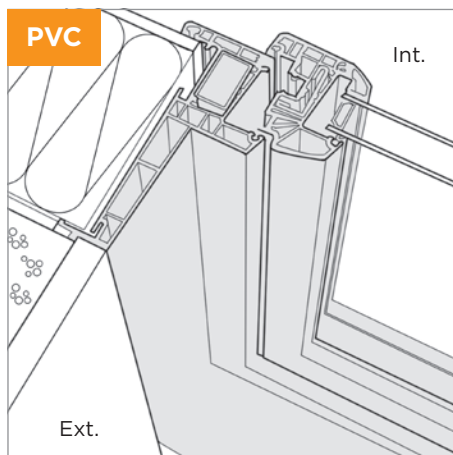

RÉNOVATION

Remplacement de votre ancienne fenêtre sans aucune dégradation.
Le dormant existant est conservé (avec ou sans délignage du cochonnet).

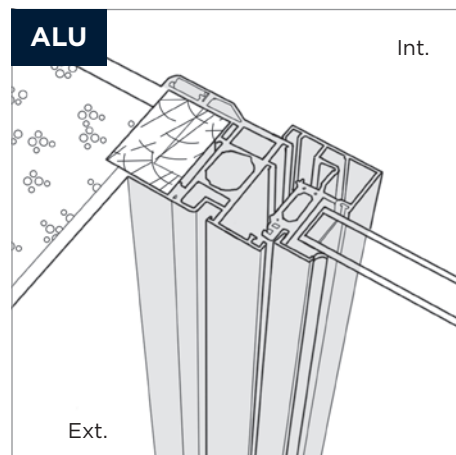
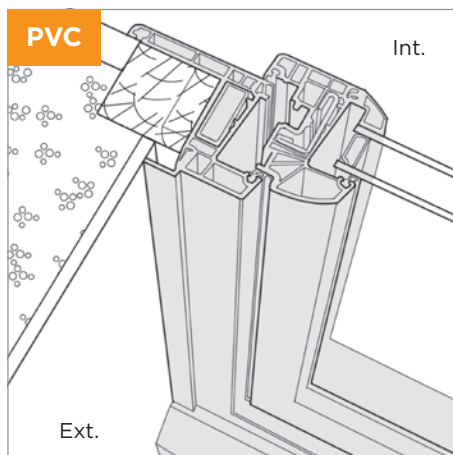

QUELQUES EXEMPLES DE RÉNOVATION SWAO



Rénovation en OPTIMO ALU

Nous vous offrons une véritable liberté dans le choix des couleurs de vos ouvrants.
Ici deux couleurs différentes, l'une pour son intérieur (Bronze GS 2500) et l'autre pour son extérieur (Rouge 3003).

RÉHABILITATION

LES GAMMES ALUMINIUM ET PVC SWAO S'ADAPTENT À UNE DÉPOSE TOTALE

Dans le cadre d'une rénovation, SWAO vous propose la dépose totale. Le principe est de retirer l'ancienne menuiserie dans sa totalité (ancien dormant existant + ouvrant) et poser la nouvelle menuiserie (dormant rénovation + ouvrant) à l'aide de pattes de fixation spécialement développées pour ce concept.

RÉHABILITATION

Remplacement de votre ancienne fenêtre ou porte en totalité.

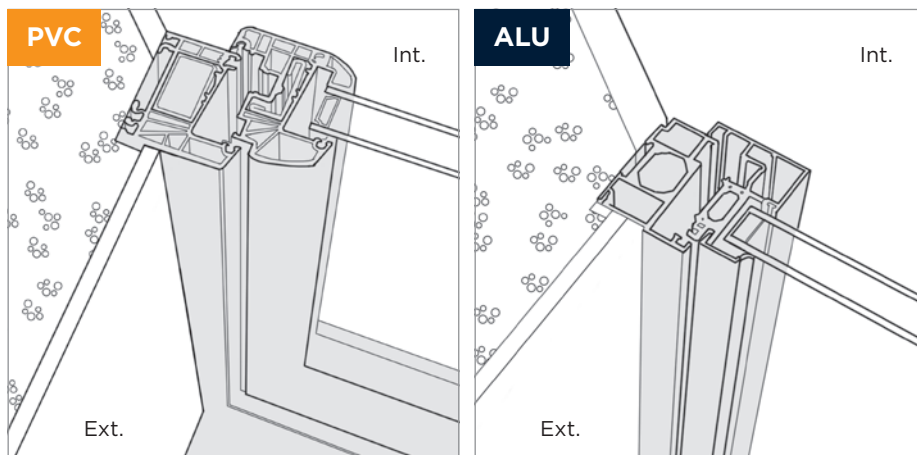

+ GAIN DE LUMINOSITÉ

+ VUE EXTÉRIEURE SEMBLABLE À UNE POSE EN NEUF

+ MEILLEURE ÉTANCHÉITÉ À L'AIR

+ MEILLEURES PERFORMANCES THERMIQUES

+ MEILLEURES PERFORMANCES ACOUSTIQUES

LÉGENDE



Isolant



Mur



Bois



Porte bois rénovée en OPTIMO PVC

Tous chantiers, toutes formes, nous vous accompagnons pour trouver la meilleure solution.



OPTIMO PVC

En rénovation, nous nous adaptons à toutes les architectures pour conserver le style de vos ouvrants.



LES OPTIONS DE VITRAGE

ASSOCIEZ L'ESTHÉTIQUE À LA PERFORMANCE

VITRAGES DÉCORATIFS VUE EXTÉRIEURE



Réfléchissant bronze



Réfléchissant clair



Réfléchissant Argent



Cathédral clair



Delta clair



Delta mat



Dépoli acide



Imprimé 200



Givre clair



Mimosa

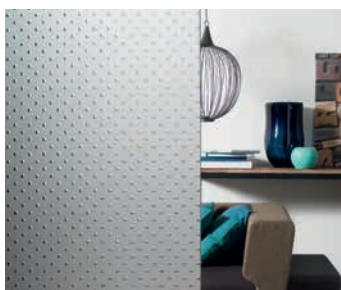

Punto

Les performances techniques, thermiques, acoustiques et de sécurité des vitrages s'associent aux options décor et petits-bois.

PETITS-BOIS

PETITS-BOIS INCORPORÉS



Aspect plomb 10 x 8 mm - P.



Blanc 10 x 8 mm - M.



RAL 7016 26 x 8 mm - I.
Disponibles en plaxé.

Disponibles en coloris monocolore ou bicolore (Blanc RAL 9016 intérieur).



Aspect laiton 10 x 8 mm - L.



Blanc 18 x 8 mm - B.



Blanc 45 x 8 mm - E.

PLATS ALUMINIUM COLLÉS

(avec intercalaires fictifs)

Vos petits-bois peuvent être de la couleur de votre fenêtre en bicolore comme en monocolore.



40 mm x 2 mm (tout nuancier).

FILET DE VERSAILLES

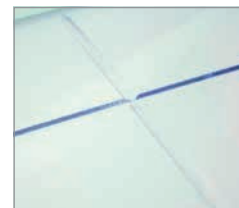

Décor ciselé dans le vitrage - V.

PETIT-BOIS COLLÉS



Petits-bois collés 28 x 8 mm - C.
Disponibles uniquement en PVC, en coloris Blanc, Ton pierre ou Gris.

COMPOSITION DES VITRAGES

THERMIQUE, ACOUSTIQUE, ANTI-EFFRACTION,
CHOISISSEZ VOTRE VITRAGE EN FONCTION DE VOS BESOINS

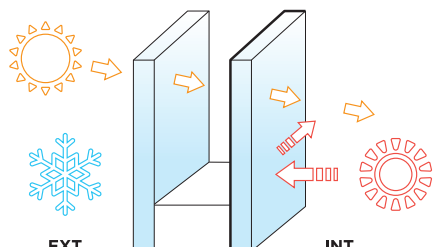

**VITRAGES
THERMIQUES
STANDARDS**

 **Double vitrage standard**
avec intercalaire isolant Warm Edge
noir et 1 face à faible émissivité.
★★★★☆

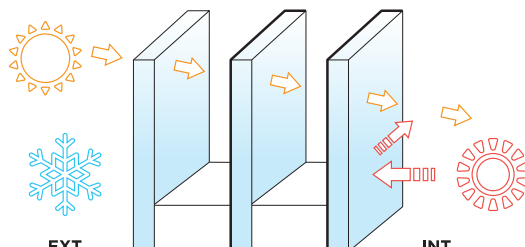

EXT. INT.

 **Triple vitrage**
avec intercalaire isolant Warm Edge
noir et 2 faces à faible émissivité.
★★★★★



EXT. INT.

 **Vitrage 4 saisons**
confort d'hiver/confort d'été.
★★★★☆

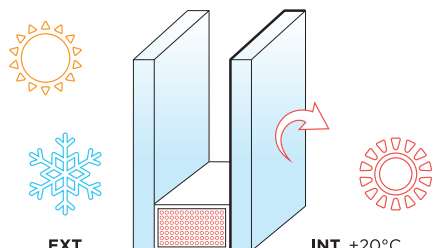

EXT. INT. +20°C

 **Vitrage altitude
double ou triple vitrage**
spécialement étudié pour
une altitude supérieure à 1000 m.
★★★★☆

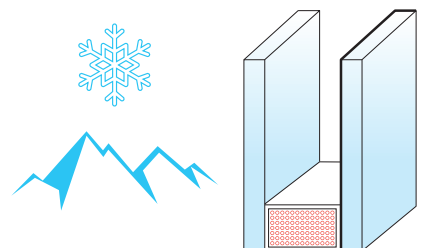

EXT. INT.

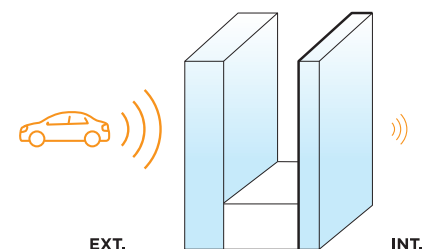

**VITRAGES
ACOUSTIQUES**

 **Double vitrage acoustique**
avec intercalaire isolant Warm Edge
et 1 face à faible émissivité
et 1 face acoustique.
★★★★☆

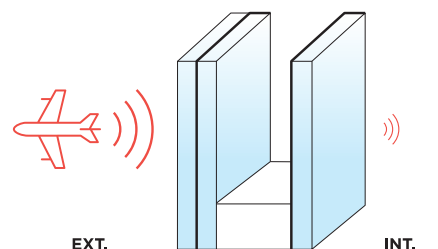

EXT. INT.

 **Double vitrage acoustique renforcé**
avec intercalaire isolant Warm Edge
et 1 face à faible émissivité
et 1 face acoustique et feuilletée.
★★★★★



EXT. INT.

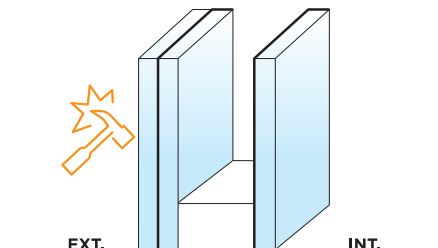

**VITRAGES
RETARDATAIRES
D'EFFRACTION**

 **Double vitrage sécurité**
avec intercalaire isolant Warm Edge
et 1 face à faible émissivité
et 1 face feuilletée classe 2.
★★★★☆

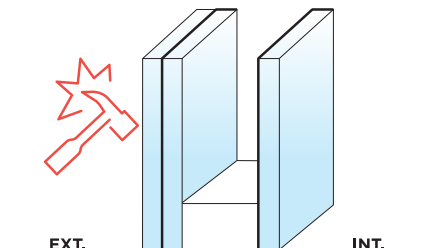

EXT. INT.

 **Double vitrage sécurité renforcée**
avec intercalaire isolant Warm Edge
et 1 face à faible émissivité
et 1 face feuilletée classe 5.
★★★★★



EXT. INT.

GARANTIES PORTES

Garanties comprises	ALU				MIXTE Bois/Alu	BOIS		
	80	60	Grand Vitrage	Grand Trafic		Prépeint	Lasuré	Laqué
GARANTIES DE FONCTIONNEMENT MÉCANIQUE/ÉTANCHÉITÉ								
	Dormant	10 ans			10 ans			
	Ouvrant	10 ans			10 ans			
	Quincaillerie (hors serrure)	10 ans		5 ans	10 ans			
	Domotique	5 ans			5 ans			
	Serrure	5 ans			5 ans			
	Vitrage : embuage, changements d'aspect à l'intérieur du vitrage	10 ans			10 ans			
GARANTIES FINITIONS								
FINITION OUVRANT	Anti-corrosion/ adhérence	20 ans	15 ans	10 ans	20 ans	/	/	/
	Brillance/couleur*	20 ans	15 ans	10 ans	20 ans	/	3 ans 2 ans chêne	3 ans
FINITION DORMANT	Anti-corrosion/ adhérence	20 ans	15 ans	10 ans	20 ans	/	/	/
	Brillance/couleur*	20 ans	15 ans	10 ans	20 ans	/	3 ans 2 ans chêne	3 ans
FINITION ACCESSOIRES ET QUINCAILLERIES		2 ans			2 ans			

Garanties comprises	ACIER		PVC			
	Dormant Alu blanc	Dormant Alu laqué	Blanc	Ton pierre et Gris teinté masse	Plaxé	Laqué
GARANTIES DE FONCTIONNEMENT MÉCANIQUE/ÉTANCHÉITÉ						
	Dormant	10 ans		10 ans		
	Ouvrant	10 ans		10 ans		
	Quincaillerie (hors serrure)	10 ans		10 ans		
	Domotique	5 ans		5 ans		
	Serrure	5 ans		5 ans		
	Vitrage : embuage, changements d'aspect à l'intérieur du vitrage	10 ans		10 ans		
GARANTIES FINITIONS						
FINITION OUVRANT	Anti-corrosion/ adhérence	10 ans		/	/	10 ans 5 ans
	Brillance/couleur*	5 ans	10 ans : teintes STD** 3 ans : RAL HSTD autorisés	10 ans		5 ans 5 ans : teintes STD 3 ans : RAL HSTD
FINITION DORMANT	Anti-corrosion/ adhérence	10 ans		/	/	10 ans 5 ans
	Brillance/couleur*	5 ans	10 ans : teintes STD** 3 ans : RAL HSTD autorisés	10 ans		5 ans 5 ans : teintes STD 3 ans : RAL HSTD
FINITION ACCESSOIRES ET QUINCAILLERIES		2 ans		2 ans		

GARANTIES FENÊTRES

Garanties comprises	ALU	PVC			
		Blanc	Ton pierre et Gris teinté masse	Plaxé	Laqué
GARANTIES DE FONCTIONNEMENT MÉCANIQUE/ÉTANCHÉITÉ					
Dormant	10 ans	10 ans			
Ouvrant***	10 ans	10 ans			
Quincaillerie	5 ans	5 ans			
Domotique	5 ans	5 ans			
Vitrage : embuage, changements d'aspect à l'intérieur du vitrage	10 ans	10 ans			
GARANTIES FINITIONS					
FINITION OUVRANT	Adhérence	10 ans	/	/	10 ans
	Brillance/couleur*	10 ans	10 ans		5 ans : teintes STD 3 ans : RAL HSTD
FINITION DORMANT	Adhérence	10 ans	/	/	10 ans
	Brillance/couleur*	10 ans	10 ans		5 ans : teintes STD 3 ans : RAL HSTD
FINITION ACCESSOIRES ET QUINCAILLERIES	2 ans	2 ans			

* Brillance : réflexion de la lumière sur le support qui donne son aspect brillant, satiné ou mat. Prise en compte de la garantie si écart supérieur à 15 ub (unité de brillance). Couleur : vieillissement homogène avec indicateur Delta E représentant l'écart colorimétrique dû au vieillissement de la teinte, entre son installation et la date de mesure. Prise en compte de la garantie si Delta E dépasse 7. (Avec application d'un produit d'entretien si nécessaire). Cette garantie ne peut jouer que si toutes les recommandations de pose et d'entretien sont respectées strictement. La garantie se limite au remplacement, dans leur état de livraison, ou à la réparation des éléments défectueux constitutifs à un vice de fabrication reconnu constaté par nos services.

** Exception des parclozes des PE acier 48 vitrées (garanties 5 ans brillance/couleur).

*** Uniquement pour les habitations, pour les autres : 2 ans.

STD : standard.

HSTD : hors standard.

EXCLUSIONS DE GARANTIES :

La garantie démarre à la livraison chez notre revendeur et couvre les produits SWAO vendus et installés en France métropolitaine.

LA GARANTIE NE COUVRE PAS :

- Les défauts et les dommages causés par une mauvaise installation ou tout autre défaut non relié à la fabrication et aux matériaux décrits.
- L'absence de la protection d'origine ou sa dégradation durant le chantier.
- L'absence de respect des prescriptions de pose, et des règles de l'art recommandées par les DTU 36.5 Mise en œuvre fenêtres et portes extérieures et DTU Peintures 59.1. Les DTU sont consultables sur le site du centre scientifique et technique du bâtiment : www.cstb.fr.
- L'exposition et/ou l'usage de la porte d'entrée et des menuiseries dans un autre contexte que celui pour lequel notre produit a été conçu. Voir les conditions de garantie pour les informations relatives aux zones d'exposition, et aux critères d'évaluation.
- Les désordres survenant suite à des conditions climatiques exceptionnelles.
- Toute modification ou intervention technique ne garantissant plus son niveau d'étanchéité, ou son isolation (exemple : rabotage, ponçage...).
- L'absence d'entretien, ou un entretien différent de celui que nous préconisons dans nos articles Conseils sur swao.fr
- Les défauts visibles non déclarés lors de la livraison du produit.
- Les anomalies admises par les tolérances de fabrication et de pose, fixées par les normes françaises et européennes.

SPÉCIFICITÉS :

- Pour les portes bois : les légères différences de teintes, les petits nœuds sains (jusqu'à un diamètre de 2 cm selon l'essence) et les microfissures qui, sans fragiliser la porte, contribuent à la chaleur du bois.
- Pour les portes d'entrée aluminium et acier : pour les portes d'entrée de couleurs foncées et selon l'exposition, le parement extérieur peut chauffer de manière très importante et occasionner des brûlures lors de contact avec la peau.
- Pour les portes acier : les garanties anticorrosion et brillance/couleur s'appliquent pour les ouvrants situés à plus de 3km d'une côte ou d'une atmosphère agressive (pour les ouvrants situés à moins de 3km, nous consulter).
- En cas d'intervention de nos services sur site, alors que les conditions de pose ou d'entretien ne sont pas respectées, il sera procédé à une facturation aux frais réels. Transport, manutention et stockage sur chantier. Transportez toujours votre menuiserie (fenêtre ou porte d'entrée) verticalement. Stockez-la verticalement, contre une paroi plane, en évitant tout risque de gauchissement et à l'intérieur d'un local aéré. Ne stockez jamais la menuiserie à l'extérieur, sous la pluie ou au soleil, ou dans un local humide. Lorsque vous transportez la menuiserie, veillez à ne pas la faire traîner sur le sol. Conservez la protection des ouvrants tant que les enduits (extérieur) et les plâtres (intérieur) ne sont pas finis. Elle protège efficacement la menuiserie et les vitres contre les tâches et les rayures dues aux projections. La protection ne devra pas rester plus de 5 mois sur l'ouvrant. En cas de séchage des plâtres, l'aération des locaux doit être très efficace (l'humidité ambiante intérieure ne doit pas être excessive pendant plus d'une semaine).

EN CAS D'APPLICATION D'UN ENDUIT EXTÉRIEUR :

- N'appliquez surtout pas de ruban de protection orange fortement adhésif sur les menuiseries.
- Retirez la bande cache dès que l'enduit est sec.
- Protégez le seuil aluminium pendant toute la durée du chantier.

PERFORMANCES

Modèle	Matériau	N° de page	Dos de dormant (avec dt std)		Tableau		Possibilité Semi-fixe	Ud selon NF EN 14351-1	Étanchéité AEV	Performance Acoustique
			H (mm) min-max	L (mm) min-max	H (mm) min-max	L (mm) min-max				
ABLETTE	ACIER	90	1827-2187	823-1084	1790-2150*	750-1011	oui	1,6	A*3 E*3B V*C3	29(-2;-3)dB
AGOUTI	ACIER	85	1737-2187	833-1084	1700-2150*	760-1011	oui	1,1	A*4 E*5B V*C3	29(-4;-5)dB
ARUS	ACIER	85	1902-2187	793-1084	1865-2150*	720-1011	oui	1,1	A*4 E*5B V*C3	29(-4;-5)dB
ASTEN-19	ACIER	86	1767-2187	823-1084	1730-2150*	750-1011	oui	1,4	A*4 E*5B V*C3	30(-3;-4)dB
AURORA	ACIER	91	1917-2187	833-1084	1880-2150*	760-1011	oui	1,6	A*3 E*3B V*C3	29(-4;-5)dB
BANABA	ACIER	88	1942-2187	773-1084	1905-2150*	700-1011	oui	(1,3)	A*4 E*5B V*C3	30(-3;-4)dB
BOTIA	ACIER	85	1737-2187	833-1084	1700-2150*	760-1011	oui	1,1	A*4 E*5B V*C3	29(-4;-5)dB
BUKA	ACIER	87	1827-2187	813-1084	1790-2150*	740-1011	oui	1,3	A*4 E*5B V*C3	30(-3;-4)dB
CALGARY	ACIER	91	1857-2187	833-1084	1820-2150*	760-1011	oui	1,6	A*3 E*3B V*C3	29(-2;-3)dB
CARASSIN	ACIER	85	1737-2187	833-1084	1700-2150*	760-1011	oui	1,1	A*4 E*5B V*C3	29(-4;-5)dB
DADDY	ACIER	85	1737-2187	858-1084	1700-2150*	785-1011	oui	1,1	A*4 E*5B V*C3	29(-4;-5)dB
ENNA-19	ACIER	88	1767-2187	823-1084	1730-2150*	750-1011	oui	1,4	A*4 E*5B V*C3	30(-3;-4)dB
GRAMMA	ACIER	85	1737-2187	773-1084	1700-2150*	700-1011	oui	1,1	A*4 E*5B V*C3	29(-4;-5)dB
KHEOPS	ACIER	85	2057-2187	893-1084	2020-2150*	820-1011	oui	1,1	A*4 E*5B V*C3	29(-4;-5)dB
KUBIKA-19	ACIER	88	1737-2187	773-1084	1700-2150*	700-1011	oui	1,4	A*4 E*5B V*C3	29(-4;-5)dB
LOFT	ACIER	88	1987-2187	873-1084	1950-2150*	800-1011	oui	(1,6)	A*4 E*5B V*C3	30(-3;-4)dB
MANGAIA	ACIER	87	1827-2187	773-1084	1790-2150*	700-1011	oui	1,3	A*4 E*5B V*C3	30(-3;-4)dB
MERIDIANE	ACIER	91	1917-2187	813-1084	1880-2150*	740-1011	oui	1,2	A*3 E*3B V*C3	29(-4;-5)dB
MINGAO	ACIER	84	1737-2187	773-1084	1700-2150*	700-1011	oui	1,1	A*4 E*5B V*C3	29(-4;-5)dB
MIRANDELLE	ACIER	87	1737-2187	773-1084	1700-2150*	700-1011	oui	1,1	A*4 E*5B V*C3	29(-4;-5)dB
MOOREA-19	ACIER	86	1902-2187	793-1084	1865-2150*	720-1011	oui	1,2	A*4 E*5B V*C3	29(-4;-5)dB
NAYADA	ACIER	87	1737-2187	773-1084	1700-2150*	700-1011	oui	1,1	A*4 E*5B V*C3	29(-4;-5)dB
NEMO	ACIER	85	1747-2187	773-1084	1710-2150*	700-1011	oui	1,1	A*4 E*5B V*C3	29(-4;-5)dB
NOLA	ACIER	91	1857-2187	833-1084	1820-2150*	760-1011	oui	1,6	A*3 E*3B V*C3	29(-4;-5)dB
PAGO	ACIER	87	1737-2187	813-1084	1700-2150*	740-1011	oui	1,1	A*4 E*5B V*C3	29(-4;-5)dB
PSH-19	ACIER	99	1737-2187	813-1084	1700-2150*	740-1011	oui	1,2	A*4 E*5B V*C3	29(-4;-5)dB
PSP	ACIER	99	1737-2187	773-1084	1700-2150*	700-1011	oui	1,1	A*4 E*5B V*C3	29(-4;-5)dB
PSR-19	ACIER	99	1737-2187	773-1084	1700-2150*	700-1011	oui	1,2	A*4 E*5B V*C3	29(-4;-5)dB
SILVER DAISY-19	ACIER	86	1767-2187	773-1084	1730-2150*	700-1011	oui	1,4	A*4 E*5B V*C3	30(-3;-4)dB
SILVER MAORY	ACIER	85	1737-2187	858-1084	1700-2150*	785-1011	oui	1,1	A*4 E*5B V*C3	29(-4;-5)dB
SILVER PALAOS-19	ACIER	86	1767-2187	773-1084	1730-2150*	700-1011	oui	1,4	A*4 E*5B V*C3	30(-3;-4)dB
TAHINOX	ACIER	88	1767-2187	773-1084	1730-2150*	700-1011	oui	(1,4)	A*4 E*5B V*C3	30(-3;-4)dB
TAHITI-19	ACIER	86	1767-2187	773-1084	1730-2150*	700-1011	oui	1,4	A*4 E*5B V*C3	30(-3;-4)dB
TAKEO	ACIER	89	1942-2187	773-1084	1905-2150*	700-1011	oui	(1,3)	A*4 E*5B V*C3	30(-3;-4)dB
TEDDINOX	ACIER	88	1767-2187	773-1084	1730-2150*	700-1011	oui	(1,4)	A*4 E*5B V*C3	30(-3;-4)dB
TEDDY-19	ACIER	86	1767-2187	773-1084	1730-2150*	700-1011	oui	1,4	A*4 E*5B V*C3	30(-3;-4)dB
VAIRON	ACIER	91	1802-2187	823-1084	1765-2150*	750-1011	-	1,6	A*3 E*3B V*C3	29(-2;-3)dB
YIANNIS	ACIER	91	1827-2187	813-1084	1790-2150*	740-1011	oui	1,1	A*4 E*5B V*C3	29(-4;-5)dB
ZINGA	ACIER	87	1827-2187	833-1084	1790-2150*	760-1011	-	1,5	A*3 E*3B V*C3	33(-2;-4)dB
BALISTE	AGV	82	1826-2483	778-1120	1810-2467	700-1042	oui (nova)	1,8	A*3 E*7B V*A2	36(-2;-5)dB
CLARESSE	AGV	83	1750-2421	778-1120	1734-2405	700-1042	oui (nova)	1,6	A*3 E*7B V*A2	-
CORAIL	AGV	83	1750-2421	778-1120	1734-2405	700-1042	oui (nova)	1,7	A*3 E*7B V*A2	36(-1;-3)dB
INTERLUDE	AGV	82	1750-2421	778-1120	1734-2405	700-1042	oui (nova)	1,7	A*3 E*7B V*A2	36(-2;-5)dB
LAMPARO	AGV	82	2000-2421	778-1120	1984-2405	700-1042	oui (nova)	1,7	A*3 E*7B V*A2	36(-1;-3)dB
MAKAIRE	AGV	83	1750-2421	778-1120	1734-2405	700-1042	oui (nova)	1,6	A*3 E*7B V*A2	-
PANGA	AGV	83	1750-2421	778-1120	1734-2405	700-1042	oui (nova)	1,7	A*3 E*7B V*A2	36(-1;-3)dB
PHOCÉA	AGV	82	1750-2421	778-1120	1734-2405	700-1042	oui (nova)	1,7	A*3 E*7B V*A2	36(-1;-3)dB
PICAREL	AGV	83	2000-2421	858-1120	1984-2405	780-1042	oui (nova)	1,7	A*3 E*7B V*A2	36(-1;-3)dB
SERIOLE	AGV	83	1750-2421	778-1120	1734-2405	700-1042	oui (nova)	1,7	A*3 E*7B V*A2	36(-1;-3)dB
STAN	AGV	83	1750-2421	778-1120	1734-2405	700-1042	oui (nova)	1,7	A*3 E*7B V*A2	36(-2;-5)dB

*2250 maximum, si serrure SA2P2C

Modèle	Matériau	N° de page	Dos de dormant (avec dt std)		Tableau		Possibilité Semi-fixe	Ud selon NF EN 14351-1	Étanchéité AEV	Performance Acoustique
			H (mm) min-max	L (mm) min-max	H (mm) min-max	L (mm) min-max				
ALESIA	ALU 60	79	1748-2298	795-1095	1700-2250	700-1000	-	1,3	A*4 E*5B V*C3	30(0;-2)dB
COPAL	ALU 60	81	1908-2298	895-1095	1860-2250	800-1000	-	(1,5)	(A*3 E*4B V*C3)	31(-1;-3)dB
DIVONA	ALU 60	79	1848-2298	795-1095	1800-2250	700-1000	-	1,3	A*4 E*5B V*C3	30(0;-2)dB
GAVI	ALU 60	81	1908-2298	895-1095	1860-2250	800-1000	-	(1,7)	(A*3 E*4B V*C3)	31(-1;-3)dB
HOBBY	ALU 60	79	1928-2298	752-1095	1880-2250	657-1000	-	1,3	A*4 E*5B V*C3	30(0;-2)dB
JANIS	ALU 60	78	1748-2298	905-1095	1700-2250	810-1000	-	1,1	(A*4 E*5B V*C3)	28(-2;-4)dB
LIBERTY	ALU 60	78	1748-2298	752-1095	1700-2250	657-1000	-	1,1	(A*4 E*5B V*C3)	28(-2;-4)dB
LUZIA	ALU 60	79	1948-2298	752-1095	1900-2250	657-1000	-	1,3	A*4 E*5B V*C3	30(0;-2)dB
MAKO	ALU 60	78	1788-2298	895-1095	1740-2250	800-1000	-	1,1	(A*4 E*5B V*C3)	28(-2;-4)dB
MURANO	ALU 60	81	1918-2298	895-1095	1870-2250	800-1000	-	(1,6)	(A*3 E*4B V*C3)	30(0;-2)dB
NOVIO	ALU 60	79	1848-2298	795-1095	1800-2250	700-1000	-	1,3	A*4 E*5B V*C3	30(0;-2)dB
PARTY	ALU 60	79	1928-2298	855-1095	1880-2250	760-1000	-	1,4	A*4 E*5B V*C3	33(-1;-4)dB
PSPA	ALU 60	99	1748-2298	695-1095	1700-2250	600-1000	-	1,1	(A*4 E*5B V*C3)	28(-2;-4)dB
SALINA	ALU 60	80	1908-2298	895-1095	1860-2250	800-1000	-	(1,5)	(A*3 E*4B V*C3)	31(-1;-3)dB
SPRAT	ALU 60	78	1998-2298	752-1095	1950-2250	657-1000	-	1,2	A*4 E*5B V*C3	28(-2;-4)dB
UZES	ALU 60	78	1918-2298	895-1095	1870-2250	800-1000	-	1,1	(A*4 E*5B V*C3)	28(-2;-4)dB
VISTA	ALU 60	78	1948-2298	795-1095	1900-2250	700-1000	-	1,1	(A*4 E*5B V*C3)	28(-2;-4)dB
ALIENOR	ALU 80	76	2018-2398	895-1095	1970-2350	800-1000	oui	1,2	A*3 E*4B V*C3	35(-1;-3)dB
APOLLINE	ALU 80	75	2078-2398	905-1095	2030-2350	810-1000	-	(1,4)	A*3 E*4B V*C3	35(-1;-3)dB
ARIANE	ALU 80	76	2018-2398	895-1095	1970-2350	800-1000	oui	1,2	A*3 E*4B V*C3	35(-1;-3)dB
BAHIA	ALU 80	76	1948-2298	905-1095	1900-2250	810-1000	-	1,2	A*3 E*4B V*C3	35(-1;-3)dB
BLENNIE	ALU 80	77	1998-2398	895-1095	1950-2350	800-1000	oui	1,2	A*3 E*4B V*C3	35(-1;-3)dB
COSY	ALU 80	71	1748-2548	745-1095	1700-2500	650-1000	oui	0,91	A*4 E*6B V*C3	35(-1;-4)dB
CRAZY	ALU 80	71	1928-2398	795-1095	1880-2350	700-1000	oui	1,1	A*4 E*5B V*C3	36(-1;-4)dB
DIVINOX	ALU 80	72	1898-2548	795-1095	1850-2500	700-1000	oui	(1,0)	A*4 E*5B V*C3	35(-1;-4)dB
DORMELLE	ALU 80	71	1998-2298	855-1095	1950-2250	760-1000	oui	1,1	A*4 E*5B V*C3	35(-1;-3)dB
DUNDY	ALU 80	72	1848-2548	795-1095	1800-2500	700-1000	oui	1	A*4 E*5B V*C3	34(0;-3)dB
ELBOT	ALU 80	71	1948-2298	895-1095	1900-2250	800-1000	oui	0,91	A*4 E*6B V*C3	35(-1;-4)dB
FANTAZY	ALU 80	71	1848-2548	945-1095	1800-2500	850-1000	oui	1	A*4 E*5B V*C3	35(-1;-4)dB
GIRELLE	ALU 80	72	1998-2298	895-1095	1950-2250	800-1000	oui	1,1	A*4 E*5B V*C3	35(-1;-3)dB
GLOSSY	ALU 80	72	1878-2548	785-1095	1830-2500	690-1000	oui	1,1	A*4 E*5B V*C3	35(-1;-3)dB
HERMINE	ALU 80	75	2078-2398	905-1095	2030-2350	810-1000	-	(1,3)	A*3 E*4B V*C3	35(-1;-3)dB
HOBBINOX	ALU 80	73	1998-2548	795-1095	1950-2500	700-1000	oui	(1,1)	A*4 E*5B V*C3	35(-1;-4)dB
JEANNE	ALU 80	74	2078-2398	905-1095	2030-2350	810-1000	-	(1,4)	A*3 E*4B V*C3	35(-1;-3)dB
MARLA	ALU 80	76	1948-2298	905-1095	1900-2250	810-1000	-	1,1	A*4 E*5B V*C3	36(-1;-4)dB
MERLIN	ALU 80	76	1998-2398	895-1095	1950-2350	800-1000	oui	0,91	A*4 E*6B V*C3	35(-1;-4)dB
MOONY	ALU 80	70	1918-2548	795-1095	1870-2500	700-1000	oui	(1,0)	A*4 E*5B V*C3	35(-1;-4)dB
MOSTELLE	ALU 80	76	1998-2398	895-1095	1950-2350	800-1000	oui	1,2	A*3 E*4B V*C3	35(-1;-3)dB
MOTTA	ALU 80	76	2038-2398	895-1095	1990-2350	800-1000	oui	1,2	A*4 E*5B V*C3	35(-1;-3)dB
NAPILUS	ALU 80	71	1828-2398	795-1095	1780-2350	700-1000	oui	1	A*4 E*5B V*C3	34(0;-3)dB
ORPHIE	ALU 80	71	1998-2548	915-1095	1950-2500	820-1000	oui	1,1	A*4 E*5B V*C3	35(-1;-3)dB
PARTINOX	ALU 80	72	1998-2548	905-1095	1950-2500	810-1000	oui	(1,1)	A*4 E*5B V*C3	35(-1;-4)dB
PHILOMÈNE	ALU 80	75	2078-2398	905-1095	2030-2350	810-1000	-	(1,3)	A*3 E*4B V*C3	35(-1;-3)dB
PSVA-2	ALU 80	99	1748-2298	905-1095	1700-2250	810-1000	-	(1,2)	A*4 E*5B V*C3	30(0;-2)dB
ROSALIE	ALU 80	75	2078-2398	905-1095	2030-2350	810-1000	-	(1,4)	A*3 E*4B V*C3	35(-1;-3)dB
SHINY	ALU 80	72	2018-2548	795-1095	1970-2500	700-1000	oui	(1,0)	A*4 E*5B V*C3	35(-1;-4)dB
BLENNIE	MIXTE	77	1929-2279	857-1057	1900-2250	800-1000	oui	1,2	A*3 E*3B V*C3	36(-1;-3)dB
COSY	MIXTE	71	1929-2279	837-1157	1900-2250	780-1100	oui	0,97	A*3 E*4B V*C3	35(-2;-4)dB
GLOSSY	MIXTE	72	1979-2279	837-1157	1950-2250	780-1100	oui	1,4	A*3 E*3B V*C3	34(-1;-4)dB
ORPHIE	MIXTE	71	1979-2279	847-1157	1950-2250	790-1100	oui	1,4	A*3 E*3B V*C3	34(-1;-4)dB
BAHIA	MIXTE	76	1929-2379	857-1057	1900-2350	800-1000	-	1,2	A*3 E*3B V*C3	36(-1;-3)dB
MARLA	MIXTE	76	1929-2379	857-1057	1900-2350	800-1000	-	1,3	A*3 E*3B V*C3	36(-1;-3)dB

Valeurs entre parenthèses en cours de validation

Modèle	Matériau	N° de page	Dos de dormant (avec dt std)		Tableau		Possibilité Semi-fixe	Ud selon NF EN 14351-1	Étanchéité AEV	Performance Acoustique
			H (mm) min-max	L (mm) min-max	H (mm) min-max	L (mm) min-max				
ARCACHON	BOIS	100	1829-2279	857-1257	1800-2250	800-1200	oui	(0,75)	A*3 E*6B V*C3	32(0;-3)dB
ARGENS	BOIS	101	2085-2185	849-1069	2050-2150	780-1000	oui	1,3	A*3 E*3B V*C3	27(-1;-2)dB
BEAUSSET	BOIS	103	1929-2229	777-1087	1900-2200	720-1030	oui	1,4	A*3 E*3B V*A3	36(-1;-4)dB
CHASSY	BOIS	103	1735-2185	849-1069	1700-2150	780-1000	oui	1,1	A*3 E*3B V*C3	30(-1;-3)dB
EVENOS	BOIS	102	1629-2379	637-1057	1600-2350	580-1000	oui	1,4	A*3 E*3B V*A3	31(-1;-2)dB
LORRIS	BOIS	103	1935-2185	849-1069	1900-2150	780-1000	oui	1,7	A*3 E*3B V*C3	31(-2;-2)dB
MABLY	BOIS	101	1935-2185	849-1069	1900-2150	780-1000	oui	1,1	A*3 E*3B V*C3	26(-1;-3)dB
MARDORE	BOIS	101	1935-2185	949-1069	1900-2150	880-1000	oui	1,1	A*3 E*3B V*C3	26(-1;-3)dB
SANARY	BOIS	103	1929-2529	827-1087	1900-2500	770-1030	oui	1,4	A*3 E*3B V*A3	36(-1;-4)dB
VICHY	BOIS	101	1829-2379	737-1057	1800-2350	680-1000	oui	1	A*3 E*3B V*C3	34(-2;-5)dB
ANCOLIE	PVC	92	1768-2340	767-1167	1732-2312	705-1105	oui	1,72	A*3 E*7B V*C3	-
ANEMONE	PVC	96	1948-2340	777-1167	1912-2312	715-1105	oui	-	-	-
BARDANE 1	PVC	96	1948-2340	777-1167	1912-2312	715-1105	oui	1,41	A*3 E*7B V*C3	-
BARDANE 2	PVC	96	1948-2340	777-1167	1912-2312	715-1105	oui	1,37	A*3 E*7B V*C3	-
BARDANE 3	PVC	96	1948-2340	777-1167	1912-2312	715-1105	oui	1,46	A*3 E*7B V*C3	-
BELAIR	PVC	93	1948-2340	767-1167	1912-2312	705-1105	oui	1,39	A*3 E*7B V*C3	-
BELLIS	PVC	94	2048-2340	877-1167	2012-2312	815-1105	oui	1,24	A*3 E*7B V*C3	-
CADIX	PVC	93	1948-2340	777-1167	1912-2312	715-1105	oui	1,43	A*3 E*7B V*C3	-
CAPARIS	PVC	96	1948-2340	877-1167	1912-2312	815-1105	oui	1,27	A*3 E*7B V*C3	-
CAPARIS SV1	PVC	96	1948-2340	877-1167	1912-2312	815-1105	oui	1,4	A*3 E*7B V*C3	-
CARVI	PVC	95	1948-2340	767-1167	1912-2312	705-1105	oui	1,7	A*3 E*7B V*C3	-
CARVI-B	PVC	95	1948-2340	767-1167	1912-2312	705-1105	oui	1,7	A*3 E*7B V*C3	-
CÈDRE	PVC	94	2048-2340	877-1167	2012-2312	815-1105	oui	1,4	A*3 E*7B V*C3	-
CITELLE P	PVC	95	1888-2340	821-1167	1852-2312	759-1105	oui	1,53	A*3 E*7B V*C3	-
CYCLONE	PVC	93	2068-2340	797-1167	2032-2312	735-1105	oui	1,84	A*3 E*7B V*C3	-
DRABA	PVC	92	1888-2340	797-1167	1852-2312	735-1105	oui	1,6	A*3 E*7B V*C3	-
ELME	PVC	92	2038-2340	767-1167	2002-2312	705-1105	oui	1,81	A*3 E*7B V*C3	-
EOLE	PVC	93	1956-2340	867-1167	1920-2312	805-1105	oui	1,79	A*3 E*7B V*C3	-
FLORA	PVC	94	2048-2340	877-1167	2012-2312	815-1105	oui	1,37	A*3 E*7B V*C3	-
FOLIS	PVC	92	1938-2340	767-1167	1902-2312	705-1105	oui	1,68	A*3 E*7B V*C3	-
GALIAM	PVC	92	1748-2340	766-1167	1712-2312	704-1105	oui	1,55	A*3 E*7B V*C3	-
HIRONDELLE 1	PVC	97	1948-2340	777-1167	1912-2312	715-1105	oui	1,3	A*3 E*7B V*C3	-
HIRONDELLE 2	PVC	97	1948-2340	777-1167	1912-2312	715-1105	oui	1,7	A*3 E*7B V*C3	-
IBERIS	PVC	92	1818-2340	767-1167	1782-2312	705-1105	oui	1,72	A*3 E*7B V*C3	-
IONIS	PVC	93	1748-2340	767-1167	1712-2312	705-1105	oui	1,66	A*3 E*7B V*C3	-
IRIS	PVC	96	1948-2340	877-1167	1912-2312	815-1105	oui	-	-	-
MALAGA	PVC	93	1948-2340	777-1167	1912-2312	715-1105	oui	1,32	A*3 E*7B V*C3	-
MELISSE	PVC	97	1948-2340	777-1167	1912-2312	715-1105	oui	1,41	A*3 E*7B V*C3	-
MELISSE P	PVC	97	1948-2340	777-1167	1912-2312	715-1105	oui	1,87	A*3 E*7B V*C3	-
NARVAL	PVC	94	1983-2340	867-1167	1947-2312	805-1105	oui	1,59	A*3 E*7B V*C3	-
NORDET P	PVC	94	1888-2340	847-1167	1852-2312	785-1105	oui	1,53	A*3 E*7B V*C3	-
ORPIN	PVC	92	1818-2340	767-1167	1782-2312	705-1105	oui	1,73	A*3 E*7B V*C3	-
OXALIS	PVC	92	2027-2340	767-1167	1991-2312	705-1105	oui	1,72	A*3 E*7B V*C3	-
PRELE	PVC	96	1948-2340	777-1167	1912-2312	715-1105	oui	-	-	-
PSO	PVC	99	1949-2341	808-1168	1918-2313	756-1106	oui	1,31	A*3 E*7B V*C3	-
PSP-PVC	PVC	99	1949-2341	808-1168	1918-2313	756-1106	oui	1,14	A*3 E*7B V*C3	-
SILENE 1	PVC	97	1948-2340	877-1167	1912-2312	815-1105	oui	1,6	A*3 E*7B V*C3	-
SILENE 2	PVC	97	1948-2340	877-1167	1912-2312	815-1105	oui	1,6	A*3 E*7B V*C3	-
SOLANO	PVC	93	2048-2340	867-1167	2012-2312	805-1105	oui	1,9	A*3 E*7B V*C3	-
SYVESTRE	PVC	95	1948-2340	767-1167	1912-2312	705-1105	oui	-	-	-
SYVESTRE-B	PVC	95	1948-2340	767-1167	1912-2312	705-1105	oui	-	-	-

Valeurs entre parenthèses en cours de validation

LÉGENDES

100%
harmonie

Accord parfait du design
porte d'entrée/
porte de garage



Domotique



AEV : étanchéité
Air Eau Vent



Large palette
de couleurs



Simulateur



Uw*/Ud* : performance
thermique



Bonne idée



Serrure
connectée



Sw* : facteur
de transmission
de la chaleur



Accessibilité
PMR



Sur-mesure



TLw* : facteur
de transmission
lumineuse

***Uw** est un coefficient de transmission thermique de la fenêtre qui traduit sa capacité à conserver la température intérieure. Plus le Uw est bas, plus la fenêtre est isolante thermiquement / **Ud** (calculé selon la norme dimensionnelle NF EN 14351-1) est un coefficient de transmission thermique de la porte qui traduit sa capacité à conserver la température intérieure. Plus le Ud est bas, plus la porte est isolante thermiquement / **Sw** est un facteur solaire qui traduit la capacité de la fenêtre à transmettre la chaleur d'origine solaire à l'intérieur des locaux. Plus le Sw est élevé plus il y a d'apports solaires / **TLw** est un facteur de transmission lumineuse de la fenêtre qui traduit sa capacité à transmettre la lumière naturelle à l'intérieur des locaux. Plus le TLw est élevé, plus la transmission lumineuse est importante / **Performance acoustique** correspond à l'atténuation du bruit extérieur par nos portes d'entrée. Plus sa valeur est élevée, plus le bruit extérieur sera atténué.

LABELS ET CERTIFICATIONS



La **certification NF CSTB Certified Fenêtres** est contrôlée et délivrée par le CSTB. Elle atteste de la qualité de la fabrication des menuiseries PVC et Alu, de leurs performances mécaniques et AEV. L'AEV est un classement qui permet de mesurer la résistance aux diverses conditions climatiques et les performances à la perméabilité à l'Air (A*), de l'étanchéité à l'Eau (E*) et de la résistance au Vent (V*).



Le **label Qualicoat** garantit un thermolaquage de qualité offrant durabilité et esthétique.



La **certification NF CSTB Certified Blocs-Baies** est contrôlée et délivrée par le CSTB. Elle atteste de la qualité de la fabrication des menuiseries PVC et Alu équipées de coffres de volets roulants, de leurs performances mécaniques et AEV. L'AEV est un classement qui permet de mesurer la résistance aux diverses conditions climatiques et les performances à la perméabilité à l'Air (A*), de l'étanchéité à l'Eau (E*) et de la résistance au Vent (V*).



Le **label Qualimarine**, complémentaire au label Qualicoat, garantit, avant laquage, le traitement de surface des profils destinés à une exposition plus sévère.



Le **label Qualanod** garantit la qualité de l'anodisation des profils.



Le **label Greenline** garantit des profils PVC sans plomb et recyclables.



Le **marquage CE** est obligatoire depuis le 1^{er} février 2010 pour tout produit conforme aux exigences essentielles en matière de sécurité, de santé, d'environnement et de protection du consommateur.



Certification délivrée par le CSTB garantit des performances thermiques et acoustiques d'une fabrication de fenêtres sous certification NF.



Ce label informe sur le **niveau d'émission de substances volatiles dans l'air intérieur**, présentant un risque de toxicité par inhalation, sur une échelle de classe allant de A+ (très faibles émissions) à C (fortes émissions).



Ce **label de qualité européen** garantit les couleurs du nuancier 5 ans.



La **certification Origine France Garantie** assure aux consommateurs la traçabilité d'un produit en donnant une indication de provenance claire et objective.



La **certification Cekal** atteste la résistance à la pénétration de l'humidité des joints d'assemblage, les performances acoustiques et les performances thermiques.



L'**éco-certification** atteste que nos bois (chêne) proviennent de forêts légalement gérées. Nos approvisionnements sont essentiellement issus de forêts françaises éco-certifiées PEFC. Uniquement sur les modèles : BOISSY, EVENOS, BEAUSSET, SANARY et WILMA.



Créé par le SNFA, le **label fenêtre Alu** est une démarche qualité pour la fabrication de fenêtres réalisée en France.

Optez pour la production 100% française

6 sites, 80 000m² de surface de production, avec chacun leurs spécialités :

fenêtres PVC, alu, portes d'entrée... nos différents pôles nous permettent de vous apporter des solutions performantes dans le respect de vos délais et de votre budget. Avec SWAO, vous profitez de la flexibilité d'un fabricant français et de la puissance industrielle d'un grand groupe.

CENTRE DE FORMATION



ACCESSIBLE

En condition réelle de chantiers
Avec une équipe d'experts



www.cetih.eu/centre-de-formation-cetih



SYSTOVI® LE SOLAIRE FRANÇAIS

VIVONS BIEN. VIVONS MIEUX.

Depuis plus de 12 ans, SYSTOVI fabrique des solutions énergétiques uniques pour le résidentiel, le tertiaire ou l'industriel qui permettent à chacun de produire localement une énergie verte, et de la consommer sur place selon ses besoins.

La marque propose une large gamme de produits certifiés, idéale pour le neuf mais aussi pour la rénovation.

Les solutions solaires SYSTOVI sont conçues et fabriquées en France près de Nantes ce qui permet à la marque de proposer une gamme de panneaux solaires bas carbone. En plus des panneaux solaires, SYSTOVI propose également des systèmes de stockage intelligents et écologiques et de pilotage de l'énergie verte.

Ces solutions solaires s'accordent parfaitement avec l'offre globale et la démarche de la maison connectée de SWAO, et contribuent à l'engagement de Cetih pour un habitat durable, harmonieux et tourné vers l'humain.

www.systovi.com

Kits complets
prêts à poser



Gamme
de produits
certifiés



Panneaux
bas carbone



Panneaux et
micro-onduleurs
garantis 20 ans



Garantie
de puissance
80% à 25 ans

Recyclage
des panneaux
à 94,7%



Au service des professionnels

NEUF / RÉNOVATION - FENÊTRES ALUMINIUM / PVC - PORTES ALU / PVC / MIXTE / BOIS / ACIER

RETROUVEZ TOUS NOS PRODUITS SUR SWAO.FR ET SUR

SWAO - 2 RUE ANDRÉ CITROËN - ZAC LES ALOUETTES - 49 450 SAINT-MACAIRES-EN-MAUGES

SWAO Cethi Fenêtres - RCS Angers 794784447 - LMNR. 2022 - Crédits photos : D3 Studio, Getty Images, P. Marchand, Shutterstock, Photothèque SWAO - Impression : Imprimerie Pollina (85). Document non contractuel, données susceptibles d'évoluer, consultez www.swao.fr pour nos dernières mises à jour. Dans un souci d'amélioration, nos produits peuvent évoluer sans préavis.



TOUS LES
PAPIERS SE TRIENT
ET SE RECYCLENT